

AN·TRAX IT

20

17

Antrax IT

LA FORMA DEL CALORE

Elementi radianti, scaldasalviette, caminetti: il caldo entra nell'ambiente domestico in modi differenti e in forme sempre più innovative, espressione della ricerca, del progetto e del design.

Antrax IT - azienda nata da pochi anni e specializzata nella produzione di radiatori e caminetti - ha fatto della qualità un obiettivo primario della propria attività ricorrendo da subito a tecnologie produttive d'avanguardia e affidandosi alla collaborazione di designer di fama internazionale come Andrea Crosetta, Dante O. Benini e Luca Gonzo, Francesco Lucchese, Massimo Iosa Ghini e Peter Rankin. Due scelte premiate da importanti risultati non solo commerciali e di mercato - in soli pochi anni, il marchio ha raggiunto una notorietà internazionale e le linee di prodotto si sono moltiplicate - ma anche dal riconoscimento ufficiale della comunità internazionale del design, attestato da segnalazioni e premi assegnati ai suoi prodotti, nel corso di

eventi e manifestazioni italiani ed esteri.

È il caso di Tubone, un radiatore dalla forma semplice e lineare, disegnato da Andrea Crosetta: primo premio al concorso internazionale di design industriale 'Baño 2007', indetto dalla Fiera di Valencia in occasione del 'Cevisama', premiato da Unindustria con il riconoscimento Oderzo, Tubone è stato anche selezionato dall'Adi Design Index 2006, e ha ricevuto la Segnalazione Compasso d'oro Adi durante la XXI edizione del premio.

La multifunzionalità connota anche il radiatore Saturn & Moon, progettato da Peter Rankin e premio 'Best Design 2006': elemento sferico radiante (nella versione Moon) dall'aspetto scultoreo e plastico ma anche, grazie a un maniglione incorporato, pratico portasalviette (Saturn).

Versatilità ed eleganza sono le caratteristiche che contraddistinguono anche Vu, disegnato da Massimo Iosa Ghini, una soluzione

innovativa adatta all'abitare contemporaneo. Vu è esposto al 'Neue Sammlung' la nuova collezione di arte applicata della pinacoteca di Monaco di Baviera, che ospita oggi circa 60.000 oggetti di industrial design, graphic design e artigianato artistico, diventando così uno dei musei di spicco dell'arte del XX secolo.

Zero-Otto, progettato da Francesco Lucchese, nasce da un nuovo concetto di termoarredo che aggiunge all'estetica la funzionalità e l'emotività legata al suo utilizzo e possesso. Il radiatore è stato selezionato per l'ADI Design Index 2008, ha ricevuto nel 2009 il premio Design Plus e nel 2010 il Red Dot design awards. Insieme a Vu, Moon, Tubone e altri radiatori Antrax IT, Zero-Otto è stato inserito nella mostra 'Totally Rad: Karim Rashid does radiators' allestita nel 2009 al MAD Museum of Arts and Design di New York.

Nonostante la giovane età, Antrax IT si colloca dunque tra le aziende protagoniste del settore

del riscaldamento 'd'autore', espressione della vitalità incontestabile e inimitabile del made in Italy.

Un dinamismo che si manifesta anche nelle attività legate alla comunicazione, come la partecipazione a fiere internazionali, eventi, mostre, ecc. Nelle ultime fiere l'azienda ha presentato due nuovi termoarredi, Oreste&Emma di Andrea Crosetta, coppia di radiatori molto iconografici pensati per riscaldare con un tocco di allegria, e Teso di Dante O. Benini e Luca Gonzo, caldo compagno di viaggio, presenza discreta, accomodante, al servizio dell'ordine, ma gancio provvidenziale al presunto ed insospettato disordine.

Ad ottobre 2009 è stato inaugurato il nuovo spazio Antrax IT di Atene che è il primo di una serie di nuovi flagship store che l'azienda intende aprire nelle più importanti città europee per continuare poi in America e in estremo oriente.

Radiators, towel warmers, and fireplaces: warmth enters the home in numerous ways and in innovative forms, the expression of research, engineering and design. Antrax IT – a recently founded company specialized in the production of radiators and fireplaces – has made quality its primary goal, from the very outset using cutting-edge production technology and internationally renowned designers like Andrea Crosetta, Dante O. Benini e Luca Gonzo, Francesco Lucchese, Massimo Iosa Ghini and Peter Rankin. And this focus has been rewarded by great results, not only in terms of market and sales – in just four years the brand achieved international acclaim and the product lines multiplied – but also by the official recognition of the international design community, as demonstrated by the special distinctions and prizes awarded to its products, during prestigious Italian and foreign events. This is the case for Tubone, the basic, linear radiator designed by Andrea Crosetta: first prize at the 'Baño 2007' international industrial design competition, organized by Valencia Exhibition Center during the 'Cevisama Exhibition'; awarded the Oderzo prize by Unindustria,

Tubone was also selected by the ADI Design Index 2006 and received mention in the 21st edition of the prestigious 'Premio Compasso d'Oro'. Multi functionality is also key to Saturn & Moon, radiator designed by Peter Rankin, winner of the 'Best Design 2006' award: a spherical radiating element (in the Moon version), with a plastic, sculpted appearance but whose built-in bar also makes it a practical towel warmer (Saturn). Versatility and elegance are also the distinguishing features of Vu, designed by Massimo Iosa Ghini, an innovative solution in step with contemporary living. Vu is currently on display at 'Neue Sammlung', the new applied art collection at the Munich Art Gallery, which now houses over 60,000 objects of industrial design, graphic design and artistic craftsmanship, making it one of the 20th century's most important art museums. Designed by Francesco Lucchese, Zero-Otto offers a new concept in designer heating where aesthetics are blended with functionality and the thrill of use and ownership. The radiator was selected for the ADI Design Index 2008; in 2009 it won the Design Plus prize and in 2010 the Red Dot design

awards. Together with Vu, Moon, Tubone and the other Antrax IT radiators, Zero-Otto has been included in 'Totally Rad: Karim Rashid does radiators', a 2009 exhibit at the MAD Museum of Arts and Design in New York. Despite the fact that it is a young company, Antrax has consolidated its position as a leader in the field of designer heating, expression of the undisputed vitality and uniqueness of Italian style and quality. This dynamism is also demonstrated in its advertising and communications, such as the company's participation in international trade shows, events, exhibitions, etc. At the latest shows, the company has presented two new designer heaters, Oreste&Emma by Andrea Crosetta, a pair of iconographic radiators conceived to impart warmth with an added touch of cheer, and Teso by Dante O. Benini and Luca Gonzo, a warm travel companion, a discrete, accommodating friend that keeps things nice and tidy, offering a heaven-sent point where any source of disorder can be easily tucked away. In October 2009 Antrax IT opened its new store in Athens, the first in a

whole series of new flagship stores which the company is planning to open in the major European cities, before moving next into America and the Far East.

Éléments radiants, radiateurs sèche-serviettes, cheminées : la chaleur entre dans le milieu domestique de différentes manières et sous des formes de plus en plus innovatrices, expression de la recherche, du projet et du design. Antrax IT - entreprise née il y a quelques années et spécialisée dans la production de radiateurs et cheminées - qui a fait de la qualité l'objectif principal de ses activités en recourant tout de suite à des technologies productives d'avant-garde et en se fiant à la collaboration de designers de renommée internationale comme Andrea Crosetta, Dante O. Benini et Luca Gonzo, Francesco Lucchese, Massimo Iosa Ghini et Peter Rankin. Deux choix récompensés par d'importants résultats pas seulement commerciaux et de marché - en seulement quatre années, la marque a atteint une notoriété internationale et les lignes de produits se sont multipliées - mais également par la reconnaissance officielle de la communauté internationale du design, attestée par des mentions et prix attribués à ses produits, au cours d'événements et manifestations italiennes et

étrangères. C'est le cas de Tubone, un radiateur à la forme simple et linéaire, dessiné par Andrea Crosetta : premier prix au concours international de design industriel 'Baño 2007' ouvert par la Foire de Valence à l'occasion du 'Cevisama'; récompensé par Unindustria avec la reconnaissance Oderzo, Tubone a également été sélectionné par l'ADI Design Index 2006 et a reçu la Mention Compasso d'Oro ADI lors de la 21ème édition du prix. La multifonctionnalité caractérise aussi le radiateur Saturn & Moon, projeté par Peter Rankin et prix 'Best Design 2006': élément sphérique radiant (dans la version Moon) à l'aspect sculptural et plastique mais également, grâce à une grosse poignée incorporée, un radiateur porte-serviettes très pratique (Saturn). Versatilité et élégance sont les caractéristiques qui distinguent également Vu, dessiné par Massimo Iosa Ghini, une solution innovatrice adaptée à l'habitat contemporain. Vu est exposé au 'Neue Sammlung', la nouvelle collection d'art appliquée de la pinacothèque

de Munich qui accueille aujourd'hui 60,000 objets environ de design industriel, design graphique et artisanat artistique, devenant ainsi l'un des musées d'art les plus importants du XXe siècle. Zero-Otto, projeté par Francesco Lucchese, naît d'un nouveau concept de radiateur déco qui ajoute à l'esthétique la fonctionnalité et l'émotivité liée à son utilisation et possession. Le radiateur a été sélectionné par l'ADI Design Index 2008, il a reçu en 2009 le prix Design Plus et en 2010, le Red Dot design awards. Avec Vu, Moon, Tubone et d'autres radiateurs Antrax IT, Zero-Otto a été inséré dans l'exposition 'Totally Rad: Karim Rashid does radiators' organisée en 2009 au MAD Museum of Arts and Design de New York. Malgré son jeune âge, Antrax IT se place donc entre les entreprises protagonistes du secteur du chauffage d'auteur, expression de la vitalité incontestable et inimitable du made in Italy. Un dynamisme qui se manifeste aussi dans les activités liées à la communication, comma la participation aux foires internationales, événements,

expositions, etc.. Lors des dernières foires, l'entreprise a présenté deux nouveaux radiateurs déco, Oreste&Emma d'Andrea Crosetta, couple de radiateurs très iconographiques conçus pour réchauffer avec une touche de gaieté, et Teso de Dante O. Benini et Luca Gonzo, chaud compagnon de voyage, présence discrète, accommodant, au service de l'ordre, mais crochet providentiel au désordre présumé et insoupçonné. En octobre 2009, a été inauguré le nouvel espace Antrax IT d'Athènes qui est le premier d'une série de nouveaux magasins phares que l'entreprise entend ouvrir dans les villes européennes les plus importantes pour continuer ensuite en Amérique et en Extrême-Orient.

Heizkörper, Handtuchwärmer, Kaminöfen: Wohnräume können auf unterschiedliche Art und mit stets innovativen Formen, die das Ergebnis von Forschung, Planung und Design sind, beheizt werden. Antrax IT ist ein vor wenigen Jahren gegründetes Unternehmen, das auf die Produktion von Heizkörpern und Kaminöfen spezialisiert ist. Sein unermüdliches Streben nach Qualität stützt sich einerseits auf fortschrittliche Produktionsverfahren und andererseits auf die Mitarbeit international bekannter Designer wie Andrea Crosetta, Dante O. Benini und Luca Gonzo, Francesco Lucchese, Massimo Iosa Ghini und Peter Rankin. Dank dieser Strategie konnte das Unternehmen bedeutende Anerkennungen im Handel und auf dem Markt erlangen: In nur vier Jahren haben sich die Produktlinien vervielfacht und die Marke Antrax IT ist zu einem international bekannten Unternehmen aufgestiegen. Auch die internationale Designwelt hat im Rahmen italienischer oder ausländischer Events und Veranstaltungen mehrfach seine Produkte ausgezeichnet und lobend hervorgehoben. Dies gilt zum Beispiel für Tubone: Ein Heizkörper

mit einfacher und schlichter Linienführung, der von Andrea Crosetta entworfen worden ist. Tubone ist im Rahmen der Messe "Cevisama" in Valencia mit dem Internationalen Industrie-Designpreis 'Baño 2007' ausgezeichnet worden, während Unindustria ihn mit der Auszeichnung Oderzo prämiert hat. Dieser Artikel ist in den ADI Design Index 2006 aufgenommen worden und während der 21. Preisverleihung dieser begehrten Auszeichnung zur Bewertung für den "Compasso d'oro - ADI" vorgestellt worden. Auch der Heizkörper Saturn & Moon zeichnet sich durch Multifunktionalität aus. Er ist von Peter Rankin entworfen und mit dem Preis "Best Design 2006" ausgezeichnet worden. Eine wärmeausstrahlende, jedoch statuarisch wirkende, plastische Kugel (Version Moon), die dank einer eingebauten Halterung auch als praktischer Handtuchhalter dient (Saturn). Vielseitigkeit und Eleganz prägen das Modell Vu. Eine innovative, von Massimo Iosa Ghini entworfene Lösung, die sich für moderne Wohnungen eignet. Vu ist in der Ausstellung "Die Neue Sammlung" zu sehen. Eine

Kollektion von Objekten angewandter Kunst in der Pinakothek der Moderne in München, die etwa 60.000 Objekte des Industrie- und Graphikdesigns sowie des Kunsthandwerks umfasst und somit zu den bedeutendsten Museen der Kunst des 20. Jahrhunderts zählt. Zero-Otto - eine Kreation von Francesco Lucchese - entspringt einem neuen Konzept des Design-Heizkörpers. Nicht nur seine Ästhetik, sondern auch seine Funktionalität vermittelt bei seinem Anblick ein Gefühl der Vertrautheit. Der Heizkörper ist in den ADI Design Index 2008 aufgenommen worden. 2009 hat er den Design Plus-Preis und 2010 den Red Dot Design Award erhalten. Zero-Otto war zusammen mit den Modellen Vu, Moon, Tubone und anderen Heizkörpern der Produktpalette von Antrax IT in der Ausstellung mit dem Titel: "Totally Rad: Karim Rashid does radiators" vertreten, die 2009 im MAD - Museum of Arts and Design - in New York stattgefunden hat. Trotz seiner jungen Jahre, ist Antrax IT ein führendes Unternehmen im Bereich der Herstellung von Design-Heizkörpern, die Ausdruck der unumstrittenen und unvergleichbaren

Schaffenskraft des Made in Italy sind. Dieser Dynamismus zeigt sich auch in allen anderen Tätigkeiten, die mit Kommunikation im Zusammenhang stehen, wie zum Beispiel die Teilnahme an internationalen Messen, Events, Ausstellungen, usw. Das Unternehmen hat anlässlich der letzten Messen zwei neue Design-Heizkörper vorgestellt: Zum einen das Modell "Oreste&Emma" von Andrea Crosetta, ein sehr ikonographisch wirkendes "Heizkörper-Pärchen", das den Raum mit Heiterkeit erwärmt. Zum anderen das Modell "Teso" von Dante O. Benini und Luca Gonzo. Ein wärmespender Begleiter, diskret, entgegenkommend, der Ordnung dienend, aber auch willkommene Vorrichtung um möglicher und ungeahnter Unordnung entgegenzuwirken. Im Oktober 2009 ist der neue Ausstellungsraum von Antrax IT in Athen eröffnet worden. Er ist der erste einer Serie von neuen Flagship-Stores, die das Unternehmen zunächst in den bedeutendsten europäischen Städten und im Anschluss auch in Amerika und Fernost öffnen will.

Radiadores, calentadores de toallas, chimeneas: el calor entra en el ambiente doméstico de maneras distintas y con formas cada vez más innovadoras, expresión de la investigación, del proyecto y del diseño. Antrax IT - empresa que ha nacido hace pocos años y que está especializada en la fabricación de radiadores y chimeneas - ha convertido la calidad en el objetivo primordial de su propia actividad, utilizando enseguida tecnologías de fabricación de vanguardia y confiando en la colaboración de diseñadores de fama internacional como Andrea Crosetta, Dante O. Benini y Luca Gonzo, Francesco Lucchese, Massimo Iosa Ghini y Peter Rankin. Dos opciones premiadas por sus importantes resultados, no sólo a nivel comercial y de mercado - en solo cuatro años la marca ha alcanzado fama internacional y las líneas del producto se han multiplicado -, sino también por el reconocimiento oficial de la comunidad internacional del diseño mediante galardones y premios asignados a sus productos en el transcurso de eventos y manifestaciones,

tanto italianas como extranjeras. Es lo que ha sucedido con Tubone, un radiador caracterizado por su forma sencilla y lineal, diseñado por Andrea Crosetta, primer premio en el concurso internacional de diseño industrial 'Baño 2007', organizado por la feria de Valencia durante el 'Cevisama'; premiado por Unindustria con el reconocimiento Oderzo. Tubone ha sido seleccionado también por el ADI Design Index 2006, y ha recibido un galardón en el Compasso d'oro Adi durante la 21ª edición del premio. La multifuncionalidad caracteriza también al radiador Saturn & Moon, proyectado por Peter Rankin y premio 'Best Design 2006': elemento esférico radiante (en la versión Moon) de aspecto escultórico y plástico pero también, gracias a una barra incorporada, práctico toallero (Saturn). La versatilidad y la elegancia son las características que presenta Vu, diseñado por Massimo Iosa Ghini, una solución innovadora adecuada para las formas de vida contemporánea.

Vu se expone en la "Neue Sammlung", la nueva colección de arte aplicada de la pinacoteca de Munich, que alberga actualmente aproximadamente 60.000 objetos de diseño industrial, diseño gráfico y artesanía artística, convirtiéndose así en uno de los museos más importantes del arte del siglo XX. Zero-Otto, proyectado por Francesco Lucchese, nace de un nuevo concepto de radiadores decorativos que añade a la estética la funcionalidad y la emotividad unida a su utilización y posesión. El radiador ha sido seleccionado para el ADI Design Index 2008, ha recibido en el año 2009 el premio Design Plus y en el año 2010 el Red Dot design awards. Junto con Vu, Moon, Tubone y otros radiadores Antrax IT, Zero-Otto se ha presentado en la muestra "Totally Rad: Karim Rashid does radiators" preparada en el año 2009 en el MAD Museum of Arts and Design de Nueva York. A pesar de su tierna edad, Antrax IT se sitúa, por lo tanto, entre las empresas protagonistas del sector de la calefacción "de autor", una

expresión de la vitalidad incuestionable e inimitable del made in Italy. Un dinamismo que se manifiesta también en las actividades relacionadas con la comunicación, como la participación en ferias internacionales, eventos, muestras, etc. En las últimas ferias la empresa ha presentado dos nuevos radiadores decorativos, Oreste&Emma de Andrea Crosetta, dos radiadores muy iconográficos pensados para calentar con un toque de alegría, y Teso de Dante O. Benini y Luca Gonzo, cálido compañero de viaje, presencia discreta, adaptable, al servicio del orden, pero ayuda providencial contra el presunto e inesperado desorden. En el mes de octubre de 2009 se inaugura el nuevo espacio Antrax IT de Atenas, que es el primero de una serie de nuevos flagship store que la empresa pretende abrir en las ciudades europeas más importantes para continuar luego en América y en el Extremo Oriente.



Calore sostenibile

Tecnologia

Antrax IT, azienda leader nella produzione di elementi radianti, scaldasalviette e caminetti, è una realtà industriale d'avanguardia che utilizza le più avanzate tecnologie di produzione e gestione dei processi produttivi.

Situata nel polo produttivo del nord-est, una delle aree industriali più attive d'Italia, l'azienda accentra la sua produzione nel modernissimo stabilimento di 11.000 mq collocato in un'area di oltre 22.000 mq.

La produzione si sviluppa attraverso linee automatizzate ed isole di lavoro progettate e realizzate su specifiche esigenze di Antrax IT, al fine di garantire la massima qualità, flessibilità e velocità dei processi produttivi senza mai trascurare la sostenibilità ed il rispetto ambientale.

Valore Umano

Tutti i prodotti Antrax IT vengono rifiniti e controllati con perizia artigianale, grazie alle maestranze specializzate che l'azienda ha saputo coinvolgere e coltivare in un continuo processo di confronto coordinato e condiviso tra i reparti, in un'ottica di continuo e progressivo miglioramento dei processi produttivi.

Questo dà origine a quel valore aggiunto che da sempre contraddistingue il made in Italy.

Rispetto ambientale, Sostenibilità

La verniciatura dei prodotti avviene mediante un processo di polimerizzazione che consiste nell'applicazione di polveri termoidurenti in resine poliesteri, dallo spessore variabile dai 90 ai 130 micron e successivamente cotte in forno ad una temperatura controllata di 200 °C.

La verniciatura dei prodotti avviene all'interno dello stabilimento, in un'area di oltre 1500 mq, nella quale vengono appositamente trattati al fine di aumentare la protezione alla corrosione e migliorarne la qualità, la resistenza e la durevolezza.

Antrax IT è stata la prima azienda europea nel settore dei radiatori a fare uso delle nano tecnologie nei processi di trattamento prima della verniciatura.

Le nano tecnologie consentono l'eliminazione dei residui di lavorazione quali fosfati, fanghi, metalli pesanti, nitriti e nitrati, tutti elementi inquinanti e difficili da smaltire.

Antrax IT, oltre a fare uso delle nano tecnologie, a partire dal 2011 si è resa autosufficiente dal punto di vista energetico grazie all'impianto fotovoltaico integrato nella particolare copertura a shed in grado di produrre oltre 240.000 kwh/annui.

La particolare copertura a shed garantisce un'inclinazione ottimale dei pannelli fotovoltaici e nel contempo la massima luminosità all'interno dell'azienda, contribuendo in modo importante alla riduzione dell'uso di illuminazione artificiale, che viene garantita da un impianto che si autoregola in funzione del fabbisogno di luce.

Grazie all'impianto fotovoltaico, Antrax IT contribuisce alla salvaguardia dell'ambiente abbattendo l'immissione di CO₂ nell'atmosfera, a differenza dell'energia proveniente dalla rete, che per buona parte si ottiene ancora oggi con l'utilizzo di idrocarburi o carbone.

Grazie all'impianto fotovoltaico i processi produttivi di Antrax IT garantiscono un basso impatto ambientale.

Riciclabilità

In un mercato in continua evoluzione e altamente concorrenziale è fondamentale che Antrax IT miri a raggiungere i propri obiettivi mantenendo inalterata l'etica e il rispetto per i valori sociali, morali e ambientali.

I prodotti Antrax IT sono realizzati con materiali riciclabili come alluminio e acciaio al carbonio garantendo un facile riciclaggio al termine del ciclo di vita del prodotto.

Risparmio energetico

Antrax IT da sempre investe in ricerca e sviluppo, dando vita ad una nuova generazione di radiatori progettati per avere la massima efficienza termica garantendo nel contempo la migliore qualità di riscaldamento.

Un radiatore è efficace dal punto di vista termico nel momento in cui, grazie alla sua struttura, alla sua forma e al materiale con cui è realizzato, riesce a diffondere più calore utilizzando il minor contenuto di acqua e risparmiando energia il più possibile.

I radiatori come Loft, Teso e Serie T, sono caratterizzati da un profilato in alluminio brevettato ed un sistema di assemblaggio, anch'esso brevettato, studiato appositamente allo scopo di massimizzarne la resa e ridurre il più possibile il contenuto d'acqua.

Un elemento di Teso, ad esempio, ha un contenuto d'acqua pari a 0,9 litri elemento, ovvero -85% rispetto ad un convenzionale radiatore tubolare multi colonna.

Ottime caratteristiche ritroviamo anche per il radiatore A13, BD13, Virgola, ecc.

Un ridotto contenuto d'acqua in un impianto di riscaldamento consente di ottimizzare l'uso dell'impianto stesso rendendolo flessibile, dinamico ed immediatamente reattivo alle richieste di calore da parte dei sistemi di gestione riducendo i tempi di messa a regime dell'impianto con conseguenti importanti risparmi di energia in pieno rispetto delle norme di sostenibilità.

Questa nuova generazione di prodotti è nata pensando all'ambiente e la loro vocazione ecologica si integra perfettamente con l'utilizzo di sistemi di generazione di calore a basse temperature come caldaie a condensazione, pompe di calore e pannelli solari.



Technology

Antrax IT, a leading company in the production of radiators, towel rails and fireplaces, is a cutting-edge industrial reality that uses the most advanced technologies of production and management of production processes. Situated in the hub of production in the northeast of Italy, one of the most active industrial areas in the country, the company concentrates its production in the ultra modern 11,000 m² establishment located in an area of over 22,000 m². Production takes place by means of automated lines and work units that have been designed and created according to Antrax IT's specific requirements, with the aim of guaranteeing production processes of maximum quality, flexibility and speed, while never disregarding sustainability and respect for the environment.

Human Value

All Antrax IT products are finished and checked with the expertise of craftsmen, thanks to skilled workers who the company has involved and trained in its continuous process of coordinated evaluation and sharing that takes place between the departments, with an eye towards continuous and progressive development of the production processes. This gives rise to that added value, characteristic of "Made in Italy".

Respecting the environment - Sustainability

The products are varnished by means of a polymerisation process involving the application of thermosetting polyester resin powders, of a thickness from 90 to 130 microns, which are then placed in ovens at a controlled temperature of 200 °C.

The varnishing takes place inside the establishment, in an area of over 1500 m², where the products are specially treated to increase the protection against corrosion and to improve their quality, resistance and durability.

Antrax IT was the first European company in the sector of radiators to make use of nanotechnology in the treatment processes before the varnishing stage.

Nanotechnologies allow for the removal of production residues such as phosphates, dirt, heavy metals, nitrites and nitrates – all elements that pollute and are difficult to dispose of.

In addition to using nanotechnologies, Antrax IT has been self-sufficient in terms of energy since 2011, thanks to a photovoltaic system integrated into the special shed-like roof, able to produce over 240,000 kWh/year.

The roof is built at an optimal angle for the photovoltaic panels and, at the same time, provides full light inside the building – an important way to reduce the use of artificial lighting. This is supported by a self-regulating system that responds to the light levels in the building.

Thanks to this photovoltaic system, Antrax IT helps protect the environment by reducing CO₂ emissions, unlike energy from the network, which, even today, is predominantly produced from hydrocarbons or coal.

Thanks to the photovoltaic system Antrax IT's production processes can guarantee low environmental impact.

Recyclability

In an ever evolving and highly competitive market, it is fundamental that Antrax IT aims to reach its objectives while maintaining an ethical stance and respecting its social, moral and environmental values. Antrax IT products are created with recyclable materials such as aluminium and carbon steel, which can be easily recycled at the end of their life cycle.

Energy conservation

Antrax IT has always invested in research and development, giving life to a new generation of radiators designed to provide maximum thermal efficiency and, at the same time, ensuring top quality heating.

A radiator is thermally effective when it diffuses a large amount of heat while using a small water content, and when it saves as much energy as possible – all thanks to the structure, shape and material.

Radiators such as Loft, Teso and Serie T, are characterised by the patented aluminium section and assembly system, also patented, specifically designed to maximise performance and to minimise the water content as much as possible.

An element of Teso, for example, has a water content of 0.9 litres, which is -85% compared to a conventional tubular multicolumn radiator.

The A13, BD13, Virgola radiators, and many more, also have excellent characteristics.

A reduced water content in a heating system allows for better use of the system itself, making it more flexible, dynamic and immediately reactive to the heat requirements from the control systems, reducing the time taken for the system to function and consequently ensuring important energy savings while fully respecting standards of sustainability.

This new generation of products has been designed with the environment in mind and their ecological vocation is perfectly integrated with the use of systems that generate heat at low temperatures such as condensing boilers, heat pumps and solar panels.

Technologie

Antrax IT, entreprise leader dans la production d'éléments radiants, de chauffe-serviettes et de cheminées, est une réalité industrielle d'avant-garde qui utilise les technologies les plus avancées de production et de gestion des processus de fabrication.

Située au cœur du pôle de production du nord-est, une des zones industrielles les plus actives d'Italie, l'entreprise concentre sa production dans l'établissement moderne de 11.000 m² positionné sur une aire de plus de 22.000 m².

La production se développe à travers des lignes automatisées et des zones de travail conçues et réalisées selon des exigences spécifiques de Antrax IT, et ce afin de garantir la qualité maximale, la flexibilité et la rapidité des processus de production sans jamais négliger la durabilité ni le respect de l'environnement.

Valeur Humaine

Tous les produits Antrax IT ont une finition élevée et ils sont contrôlés avec un soin artisanal grâce aux ouvriers spécialisés que l'entreprise a su impliquer et dont elle a suscité l'intérêt au sein d'une confrontation continue et partagée entre les secteurs, dans une optique d'amélioration continue des processus de production.

Cela engendre cette valeur en plus qui distingue depuis toujours le made in Italy.

Respect de l'environnement, Durabilité

Le vernissage des produits est effectué à travers un procédé de polymérisation qui consiste à appliquer des poudres thermodurcissables en résines polyester, d'une épaisseur variant entre 90 et 130 microns, et cuites au four par la suite à une température contrôlée de 200 °C.

Le vernissage des produits est effectué à l'intérieur de l'établissement, dans une aire de plus de 1500 m², où ils sont traités spécifiquement afin d'augmenter la protection contre la corrosion et améliorer leur qualité, leur résistance et leur dureté.

Antrax IT a été la première entreprise européenne dans le secteur des radiateurs à utiliser des nanotechnologies dans les processus de traitement avant le vernissage.

Les nanotechnologies permettent d'éliminer les résidus de l'usinage comme les phosphates, les boues, les métaux lourds, les nitrites et les nitrates, et tous les éléments polluants et difficiles à éliminer.

À part le fait d'utiliser des nanotechnologies Antrax IT est devenue autosuffisante depuis 2011 du point de vue énergétique grâce à l'installation photovoltaïque intégrée dans la couverture particulière en shed en mesure de produire plus de 240.000 kWh par an.

La couverture particulière en shed garantit une inclinaison optimale des panneaux photovoltaïques et, dans le même temps, la plus grande luminosité à l'intérieur de l'entreprise, en contribuant ainsi à réduire de manière importante l'éclairage artificiel, un éclairage qui est garanti par une installation qui se règle automatiquement en fonction du besoin en lumière. Grâce à l'installation photovoltaïque Antrax IT contribue à la sauvegarde de l'environnement en abattant l'émission de CO₂ dans l'atmosphère, contrairement à l'énergie provenant du réseau électrique qui est obtenue encore aujourd'hui en grande partie en utilisant des hydrocarbures ou du charbon.

Grâce à l'installation photovoltaïque les processus de production de Antrax IT garantissent un faible impact environnemental.

Recyclabilité

Dans un marché en évolution continue et hautement concurrentiel il est fondamental que Antrax IT vise à atteindre ses objectifs en conservant une éthique inaltérée ainsi que le respect pour les valeurs sociales, morales et environnementales.

Les produits Antrax IT sont réalisés avec des matériaux recyclables comme l'aluminium et l'acier au carbone, en garantissant un recyclage aisé à la fin du cycle de vie du produit.

Economie énergétique

Antrax IT investit depuis toujours dans la recherche et le développement, en créant une nouvelle génération de radiateurs conçus pour avoir la plus grande efficacité thermique tout en garantissant dans le même temps la meilleure qualité de chauffage. Un radiateur est efficace du point de vue thermique à partir du moment où, grâce à sa structure, à sa forme et au matériau avec lequel il est réalisé, il réussit à diffuser plus de chaleur en utilisant peu d'eau et en économisant le plus d'énergie possible.

Les radiateurs comme Loft, Teso et Serie T, sont caractérisés par un profilé en aluminium breveté et un système d'assemblage, lui aussi breveté, étudié spécifiquement pour maximiser le rendement et réduire le plus possible le contenu en eau. Un élément de Teso, par exemple, contient 0,9 litre d'eau par élément, c'est-à-dire 85% en moins par rapport à un radiateur tubulaire traditionnel multi colonnes.

Les radiateurs Ar13, BD13, Virgola, etc., ont également d'excellentes caractéristiques.

Un contenu réduit en eau dans une installation de chauffage permet d'optimiser son utilisation en le rendant modulaire, dynamique et immédiatement réactif aux demandes en chaleur de la part des systèmes de gestion, en réduisant ainsi les temps de mise en place du régime de l'installation et en réalisant par conséquent d'importantes économies d'énergie dans le respect total des normes sur le développement durable.

Cette nouvelle génération de produits a été créée en pensant à l'environnement et leur vocation écologique s'intègre parfaitement avec l'utilisation de systèmes de génération de chaleur à basses températures comme les chaudières à condensation, les pompes de chaleur et les panneaux solaires.



Technologie

Antrax IT ein führendes Unternehmen im Bereich der Herstellung von Heizelementen, Handtuchwärmern und Kaminöfen ist eine avantgardistische Firma, welche die fortschrittlichsten Technologien für die Produktion und für das Management der Produktionsprozesse anwendet.

Mit seiner Lage im produktiven Ballungszentrum des Nordostens, in einer der industriell aktivsten Regionen Italiens, vereinigt das Unternehmen seine Produktion in dem hochmodernen 11.000 m² großen Werk auf einem Gelände von insgesamt 22.000 m².

Die Produktion wird mit speziell für die besonderen Anforderungen von Antrax IT entworfenen und entwickelten automatisierten Produktionsanlagen und Arbeitsinseln abgewickelt, um bestmögliche Qualität, Flexibilität und die rasche Ausführung der Produktionsprozesse gewährleisten zu können, ohne jemals die Nachhaltigkeit und den Umweltschutz außer Acht zu lassen.

Der Mensch als Wertfaktor

Alle Produkte von Antrax IT werden dank der spezialisierten Belegschaft mit handwerklichem Fachkönnen gefertigt und kontrolliert. Das Unternehmen hat es in einem kontinuierlichen koordinierten und abteilungsübergreifenden Prozess der Auseinandersetzung im Hinblick auf die kontinuierliche und fortschreitende Optimierung der Produktionsprozesse verstanden, die Arbeiterschaft einzubeziehen und auszubilden. Dadurch entsteht dieser Mehrwert, der schon seit jeher „Made in Italy“ auszeichnet.

Umweltschutz, Nachhaltigkeit

Die Lackierung der Produkte erfolgt über einen Polymerisationsprozess, der darin besteht, Wärme härtendes Pulver in Polyesterharze mit variabler Stärke von 90 bis 130 Mikron einzubringen und dann in einem Ofen bei einer kontrollierten Temperatur von 200 °C zu brennen.

Die Lackierung der Produkte erfolgt im Werk in einem Bereich von mehr als 1500 m², wo diese entsprechend behandelt werden, um den Korrosionsschutz zu vergrößern und ihre Qualität, ihre Widerstandsfähigkeit und ihre Haltbarkeit zu verbessern.

Antrax IT war das erste europäische Unternehmen des Heizkörpersektors, das die Nanotechnologie für die Arbeitsprozesse vor der Lackierung eingesetzt hat.

Die Nanotechnologie ermöglicht die Entfernung von Bearbeitungsrückständen, also von Phosphaten, Schlämmen, Schwermetallen, Nitriten und Nitraten, die alle giftig und schwer zu entsorgen sind. Antrax IT hat sich, zusätzlich zur Anwendung der Nanotechnologie, ab 2011 dank der in das spezielle Shed-Dach integrierten Fotovoltaikanlage, die jährlich mehr als 240.000 kWh liefert, im Hinblick auf die Energieversorgung unabhängig gemacht.

Das spezielle Shed-Dach gewährleistet eine optimale Neigung der Fotovoltaik-Paneele und gleichzeitig die beste Lichtversorgung innerhalb des Betriebes und trägt in bedeutendem Maß zur Senkung des Gebrauchs von künstlichem Licht bei. Dies wird von einer Anlage gewährleistet, die sich, abhängig vom Lichtbedarf, selbst steuert.

Dank der Fotovoltaikanlage trägt Antrax IT zum Umweltschutz bei und hat, im Gegensatz zu der Energie, die vom Stromnetz geliefert wird und zum Großteil noch durch die Nutzung von Kohlenwasserstoff und Kohlen gewonnen wird, die CO₂-Emissionen in die Atmosphäre abgebaut. Dank der Fotovoltaikanlage gewährleisten die Produktionsprozesse von Antrax IT nur eine geringe Umweltbelastung.

Wiederverwertung

In einem sich kontinuierlich entwickelnden und äußerst wettbewerbsfähigen Markt ist es von grundlegender Bedeutung, dass Antrax IT sich bemüht, die eigenen Zielsetzungen nur unter Wahrung der Ethik und des Respekts für die sozialen und moralischen Werte und die Umwelt zu verwirklichen.

Die Produkte von Antrax IT werden aus wieder verwertbaren Materialien wie Aluminium und Karbonstahl hergestellt, wodurch am Ende der Lebensdauer des Produkts eine leichte Wiederverwertung gewährleistet ist.

Energieersparnis

Antrax IT investiert seit jeher in Forschung und Entwicklung, um eine neue Generation von Heizkörpern herzustellen, die die größtmögliche thermische Effizienz erzielen und gleichzeitig die beste Heizqualität gewährleisten sollen.

Ein Heizkörper ist dann thermisch effizient, wenn er durch seine Struktur, seine Form und sein Material, aus dem er gefertigt wurde, mehr Wärme abstrahlt und weniger Wasser benötigt, wodurch soviel Energie wie möglich eingespart werden kann. Die Heizkörper wie Loft, Teso und die Serie T sind durch ein patentiertes Aluminiumprofil und ein ebenfalls patentiertes Montagesystem gekennzeichnet, das entsprechend entwickelt wurde, um die Leistung zu maximieren und den Wasserbedarf optimal zu reduzieren. Ein Heizkörper der Teso-Kollektion hat zum Beispiel einen Wasserinhalt von 0,9 Litern, das sind -85% im Vergleich zu einem herkömmlich mehrsäuligen Rundrohr-Heizkörper. Optimale Eigenschaften haben auch die Heizkörper A13, BD13, Virgola, etc. Ein reduzierter Wasserbedarf in einer Heizungsanlage macht es auch möglich, die Nutzung der Anlage selbst zu optimieren, sie flexibel und dynamisch zu machen und sie schnellstens auf die Wärmeanforderung durch das Regelsystem reagieren zu lassen. Die Reaktionszeit für die Inbetriebnahme der Anlage kann somit verkürzt werden, wodurch eine bedeutende Energieeinsparung unter Einhaltung der Nachhaltigkeitsbestimmungen erzielt werden kann. Diese neue Produktgeneration entstand im Sinne des Umweltbewusstseins. Ihre ökologische Mission lässt sich bestens in die Verwendung von Niedrigtemperatur-Heizungssystemen wie Kondensationskessel, Wärmepumpen und Solarzellen integrieren.

Tecnología

Antrax IT, empresa líder en la fabricación de radiadores, calentadores de toallas y chimeneas, es una realidad industrial de vanguardia que utiliza las tecnologías más avanzadas de fabricación y gestión de los procesos productivos.

Situada en el polo productivo del nordeste de Italia, una de las áreas industriales más activas del país, la empresa centra su producción en la moderna planta de 11.000 m² situada en un área de más de 22.000 m².

La producción se desarrolla a través de líneas automatizadas e islas de trabajo diseñadas y realizadas bajo exigencias específicas de Antrax IT, con la finalidad de garantizar la máxima calidad, flexibilidad y velocidad de los procesos productivos sin desatender jamás la sostenibilidad y el respeto por el medio ambiente.

Valor Humano

Todos los productos Antrax IT se acaban y se controlan con pericia artesanal, gracias a los trabajadores especializados que la empresa ha sabido involucrar y cultivar en un continuo proceso de comparación coordinado entre todos los departamentos, con una óptica de mejora continua y progresiva de los procesos productivos. Este sistema crea ese valor añadido que caracteriza desde siempre el Made in Italy.

Respeto medioambiental, Sostenibilidad

El barnizado de los productos se realiza mediante un proceso de polimerización que consiste en la aplicación de polvo termoendurecedor en resinas poliéster, con un espesor variable entre los 90 a los 130 micron, y que sucesivamente se cuecen en horno a una temperatura controlada de 200 °C.

El barnizado de los productos se realiza en la planta, en un área de más de 1500 m², en la que se tratan especialmente para aumentar la protección contra la corrosión y mejorar la calidad, la resistencia y la durabilidad.

Antrax IT ha sido la primera empresa europea en el sector de los radiadores a utilizar las nanotecnologías en los procesos de tratamiento antes del barnizado.

Las nanotecnologías permiten la eliminación de los residuos de la fabricación como fosfatos, fangos, metales pesados, nitritos y nitratos, todos ellos elementos contaminantes y difíciles de eliminar. Antrax IT, además de utilizar nanotecnologías, a partir del año 2011 ha obtenido la autosuficiencia desde un punto de vista energético, gracias a la instalación fotovoltaica integrada en la particular cubierta a shed capaz de producir más de 240.000 kwh/anales.

La particular cubierta a shed garantiza una inclinación excelente de los paneles fotovoltaicos y al mismo tiempo la máxima luminosidad dentro de la empresa, contribuyendo de forma importante a la reducción del uso de iluminación artificial, que se garantiza mediante una instalación que se autoregula en función de la necesidad de luz. Gracias a la instalación fotovoltaica, Antrax IT contribuye en la protección del medio ambiente disminuyendo la introducción de CO₂ en la atmósfera, a diferencia de la energía procedente de la red, que por buena parte se obtiene todavía en la actualidad con la utilización de hidrocarburos o carbón. Gracias a la instalación fotovoltaica los procesos productivos de Antrax IT garantizan un bajo impacto medioambiental.

Reciclabilidad

En un mercado en continua evolución y muy competitivo, es fundamental que Antrax IT intente alcanzar sus propios objetivos sin alterar la ética y el respeto por los valores sociales, morales y medioambientales.

Los productos Antrax IT se realizan con materiales reciclables como el aluminio y el acero al carbono garantizando un reciclaje fácil al final del ciclo de vida del producto.

Ahorro energético

Antrax IT invierte desde siempre en investigación y desarrollo, dando vida a una nueva generación de radiadores diseñados para obtener la máxima eficiencia térmica y garantizando al mismo tiempo la mejor calidad en el calentamiento.

Un radiador es eficaz desde un punto de vista térmico cuando, gracias a su estructura, a su forma y al material con el que se ha realizado, consigue difundir más calor utilizando una menor cantidad de agua y ahorrando una mayor cantidad de energía.

Los radiadores como Loft, Teso y Serie T, se caracterizan por un perfil de aluminio patentado y un sistema de ensamblado, también patentado, estudiado especialmente con la finalidad de maximizar el rendimiento y reducir al máximo el contenido de agua.

Un elemento de Teso, por ejemplo, tiene un contenido de agua equivalente a 0,9 litros por elemento, o sea -85% respecto a un radiador tubular convencional multi columna. Encontramos también excelentes características en los radiadores A13, BD13, Virgola, etc.

Un contenido reducido de agua en una instalación de calentamiento permite optimizar el uso de la instalación haciendo que sea flexible, dinámico e inmediatamente reactivo a las demandas de calor por parte de los sistemas de gestión, reduciendo los tiempos de puesta en marcha del sistema, con los consiguientes e importantes ahorros de energía, y cumpliendo con las normas de sostenibilidad.

Esta nueva generación de productos ha nacido pensando en el medio ambiente y su vocación ecológica se integra perfectamente con la utilización de sistemas de generación de calor a bajas temperaturas como calderas de condensación, bombas de calor y paneles solares.



Hotel Adriatic

L'Hotel Adriatic è un episodio sperimentale, dove poter mettere a punto nuovi orizzonti progettuali. Un hotel di lusso con 18 suite, dominate da nuance chiare che contrastano con arredi di colore nero. Un accostamento di grande eleganza, esteso anche agli ambienti bagno dove è tratteggiato un optical geometrico, in cui il radiatore Tubone interpreta perfettamente lo stile eclettico della struttura.

Hotel Adriatic is an experimental project in which to bring to fruition new design horizons.

A luxury hotel with 18 suites which are predominantly pale coloured to contrast with their black furniture, an extremely elegant combination which continues in the geometric style bathrooms. In stark contrast to the luminosity of the white marble walls, slender anthracite elements and shapes stand out. Of these it is Tubone radiators which embody the building's eclectic style to perfection.

L'hôtel Adriatic est un épisode expérimental, où pouvoir mettre au point de nouveaux horizons de conception. Un hôtel de luxe avec 18 suites dominées par les teintes claires qui contrastent avec le mobilier noir. Une combinaison d'une grande élégance, étendue également à la salle de bains où est tracé un effet géométrique et où le radiateur Tubone interprète parfaitement le style éclectique de la structure.

Hier wird der Aufenthalt in einem Trendhotel zu einem ästhetischen Erlebnis.

Jeder Abschnitt verfügt auch optisch über eine eigenständige Identität – mit intensiven Farben in den öffentlichen Bereichen und deren sanften Abstufungen in den 18 Suiten.

Eine elegante Kombination, die in den Badezimmern ihre Fortsetzung findet, wo geometrische Muster das Bild prägen. Schmale Profile und anthrazitgraue Elemente stehen hier im Gegensatz zu den strahlend weißen Marmorwänden. Darunter auch der Heizkörper Tubone von Antrax IT, der sich perfekt in den stimmigen Stilmix des Hotels einfügt.

El hotel Adriatic es un episodio experimental donde poder afinar nuevos horizontes proyectuales. Un hotel de lujo con 18 suites que están dominadas por matices claros que contrastan con muebles de color negro. Una combinación de gran elegancia, que se extiende también a los ambientes del cuarto de baño donde se ha plasmado una geometría óptica y donde el radiador Tubone interpreta perfectamente el estilo ecléctico de la estructura.



HOTEL ADRIATIC
OBALA PINA BUDICINA 16
52210 ROVINJ
CROATIA
CREDITS _ STUDIO 3LHD
INTERIOR DESIGNER FRANIC
SEKORANJA





SHOWROOM DE PADOVA
VIA SANTA CECILIA 7, MILANO
1100 M²

De Padova

Nella location di via Santa Cecilia 7, a Milano, l'architetto Piero Lissoni ha voluto creare il prototipo di un'abitazione che supera la semplice presentazione di prodotti, per tracciare invece un percorso nel design a 360°.

Anrax IT fa parte di questa "promenade architecturale" con i suoi radiatori della serie TT, Tavola MO e H_20, i quali riscaldano i diversi ambienti del concept store e ne enfatizzano le caratteristiche specifiche.

In Street Santa Cecilia, 7 in Milan, Piero Lissoni's intention was to outline a home prototype which goes beyond simply presenting products and opts instead for a 360 degree design approach.

Anrax IT is taking part in this 'architectural promenade' with the radiators from its TT series, Tavola MO and H_20, which warm up the various retail outlet rooms highlighting its specific characteristics.

Situé via Santa Cecilia 7 à Milan, Piero Lissoni a en effet voulu dessiner le prototype d'une maison qui dépasse la simple présentation des produits de la célèbre marque de mobilier pour tracer un itinéraire dans le design à 360°.

Anrax IT fait partie de cette « promenade architecturale » avec les radiateurs de la série TT, Tavola MO et H_20 qui réchauffent les différentes pièces du point de vente et en font ressortir les caractéristiques spécifiques.

Aus dem Wunsch, eine solche Beispielwohnung zu zeigen, entstand auch der neue Showroom von De Padova in Mailand.

Auf 1.100 m², verteilt auf zwei Ebenen, stellt das Unternehmen die Qualität und Kreativität italienischen Designs unter Beweis - eingebettet in ein durchgängiges Konzept.

Auch Anrax IT ist auf diesem Design-Rundgang vertreten. Die Heizkörper Serie TT, Tavola MO und H_20 sorgen für Wärme in den verschiedenen Bereichen des Shops und bringen deren spezifische Merkmale optimal zur Geltung.

En la ubicación de Via Santa Cecilia 7, en Milán, Piero Lissoni ha querido mostrar, en efecto, el prototipo de una vivienda que supera la simple presentación de los productos de la famosa marca de mobiliario para mostrar en cambio un recorrido en el diseño a 360°.

Anrax IT forma parte de este "paseo arquitectónico" con los radiadores de la serie TT, Tavola MO y H_20 que calientan los diversos ambientes del punto de venta y acentúan sus características específicas.



Private Villa

A Gent, in Belgio si trova un'incantevole villa privata caratterizzata dagli esterni che richiamano i palazzi storici tipici dell'architettura del luogo, e dall'interior che sorprende per il design sofisticato e contemporaneo. Progettata dall'architetto Pieter Thooft, la villa vede 'protagonisti' dell'ambiente bagno Serie T, gli iconici radiatori disegnati da Matteo Thun e Antonio Rodriguez per Antrax It. Un radiatore sartoriale che può essere infatti realizzato 'su misura' a seconda dell'ambiente in cui deve essere inserito, rendendo così possibile la creazione di diverse configurazioni.

In Gent, Belgium there is a private villa which is characterized by the outside that recalls the historical palaces typical of the local architecture, and by the interior that surprises with its sophisticated and contemporary design. Designed by the architect Pieter Thooft, the villa features Serie T in the bathroom with the iconic radiators designed by Matteo Thun and Antonio Rodriguez for Antrax It. A tailored radiator which can be made to measure according to where it is to be installed, making it possible to create various configurations.

Dans la localit  de Gent en Belgique se dresse une r sidence fascinante pour les contrastes qui la caract risent: l'ext rieur, qui rappelle l'architecture typique des b timents historiques du lieu, tandis que l'int rieur surprend pour son design sophistiqu  et contemporain. Con ue par l'architecte Pieter Thooft, la villa a comme « protagonistes » de la salle de bains Serie T, les radiateurs embl matiques con us par Matteo Thun et Antonio Rodriguez pour Antrax IT. Serie T est un radiateur couture qu'il peut  tre r alis  « sur mesure » en fonction de l'environnement dans lequel il doit  tre ins r , permettant ainsi la cr ation de configurations diff rentes.

In Gent, im Belgium befindet sich eine Villa, die mit ihren Kontrasten fasziniert. Ihre Au enfassade erinnert an die traditionelle lokale Architektur historischer Geb ude, w hrend die Innenr ume mit raffiniertem, zeitgen ssischem Design begeistern.

Im Badezimmer der von Architekt Pieter Thooft erbauten Villa setzen dabei die kultigen, von Matteo Thun und Antonio Rodriguez f r Antrax It entworfenen Heizk rper der Serie T spannende Akzente.

Das Besondere an Serie T: Der Heizk rper kann „nach Ma “ an die Umgebung angepasst werden, in der er installiert werden soll, und erlaubt so eine Vielzahl unterschiedlicher Konfigurationen.

En la localidad de Gent en B lgica surge una residencia fascinante por los contrastes que la definen: los exteriores recuerdan los edificios hist ricos t picos de la arquitectura del lugar, mientras el interior sorprende por el dise o sofisticado y contempor neo. Dise ada por el arquitecto Pieter Thooft, la villa tiene como 'protagonista' del ambiente del cuarto de ba o la Serie T, los ic nicos radiadores dise ados por Matteo Thun y Antonio Rodriguez para Antrax IT.

Serie T es un radiador sartorial que se puede realizar 'a medida' seg n el ambiente en el que se coloc r , haciendo posible de esta forma la creaci n de diversas configuraciones.









Casa Flora

Casa Flora è un'affascinante residenza a pochi passi da Piazza San Marco, a Venezia. Casa Flora nasce come progetto di accoglienza di Gioele Romanelli, proprietario di Hotel Flora e Novecento Boutique Hotel, realizzato in partnership con Design-Apart, piattaforma internazionale che ha portato a New York il design Made in Italy.

A Casa Flora tutto è realizzato su misura e progettato per accogliere gli ospiti con i comfort di un boutique hotel, ma con l'indipendenza della propria casa.

Il radiatore Teso è realizzato in un'elegante finitura bianca e maniglione porta salviette declinato in tre varianti di colore, bianco, rosa e azzurro. I termo arredi si integrano armoniosamente con i colori delle stanze che li accolgono, diventando elementi distintivi nell'architettura degli interni.

Casa Flora is a fascinating residence situated just a stone's throw from Saint Mark's Square, in Venice.

Casa Flora is the result of an ambitious hospitality project by Gioele Romanelli, the owner of Hotel Flora and Novecento Boutique Hotel, built in partnership with Design-Apart, an international platform which has taken design Made in Italy to New York.

In Casa Flora, everything is bespoke and designed to enjoy the space as a unique experience and to welcome guests with all the comforts of a boutique hotel, yet with the independence afforded by one's own home.

Teso radiators is produced in a stylish white finish and fitted with a dedicated towel rail available in three colour variants: white, pink and azure blue. Antrax IT designer radiators blend in seamlessly with the colours and features of each room they adorn, becoming distinguishing features of the interior architecture, genuine objects of design that go far beyond their sole function.

Casa Flora est une résidence fascinante non loin de la Place Saint-Marc à Venise. Casa Flora naît comme projet d'accueil ambitieux de Gioele Romanelli, hôtelier de troisième génération et propriétaire de l'hôtel Flora et Novecento Boutique Hôtel, développé en partenariat avec Diego Paccagnella, directeur créatif et fondateur de Design-Apart, plateforme internationale qui a conduit à New-York, le design Made in Italy. À Casa Flora tout est fait sur mesure et conçu pour accueillir les clients avec le confort d'un hôtel-boutique, mais avec l'indépendance de sa propre maison.

Le radiateur Teso est réalisé en une élégante finition blanche et une poignée porte-serviette se déclinant en trois couleurs, blanc, rose et bleu.

Les radiateurs s'intègrent harmonieusement avec les couleurs des chambres qu'ils ornent, devenant des éléments distinctifs en architecture d'intérieur.

Casa Flora ist ein ebenso faszinierendes wie ungewöhnliches venezianisches Apartment nur wenige Schritte vom Markusplatz entfernt.

Casa Flora ist ein ehrgeiziges Beherbergungsprojekt von Gioele Romanelli, Hotelier in dritter Generation und Inhaber des Hotels Flora und des Novecento Boutique Hotels. Die Umsetzung erfolgte in partnerschaftlicher Kooperation mit Diego Paccagnella, Kreativdirektor und Gründer von Design-Apart, einer der internationalen Plattformen, die das italienische Design nach New York gebracht haben.

Die gesamte Ausstattung von Casa Flora ist nach Maß gefertigt und darauf ausgelegt, den Gästen ein einzigartiges Wohngefühl zu bieten. Mit dem Komfort eines Boutique Hotels und dabei dennoch derselben Unabhängigkeit, wie in einer eigenen Wohnung. Zwei Welten treffen hier aufeinander: traditionelle Gastfreundschaft und innovatives Design.

Diesem Heizkörper Teso überzeugt mit eleganten weißen Oberflächen und einem Handtuchhalter in den drei Farbvarianten Weiß, Rosa und Hellblau. Die Wärmemöbel von Antrax IT fügen sich auf harmonische Weise in die Farbgebung und das Design der Zimmer ein. Zugleich prägen sie als vollwertige Designobjekte, deren Funktion über ihren unmittelbaren Zweck hinausgeht, die gesamte Raumgestaltung.

Casa Flora es una fascinante residencia a pocos pasos de Piazza San Marco, en Venecia. Casa Flora nace como ambicioso proyecto de acogida de Gioele Romanelli, hotelero desde hace tres generaciones y propietario de Hotel Flora y Novecento Boutique Hotel, y se ha llevado a cabo en asociación con Diego Paccagnella, director creativo y fundador de Design-Apart, plataforma internacional que ha llevado a Nueva York el diseño Made in Italy. En Casa Flora se ha realizado todo a medida y se ha diseñado para acoger a los huéspedes con la comodidad de una boutique hotel, pero con la independencia de la propia casa. El radiador Teso se realiza en un elegante acabado blanco y barra toallera declinada en tres variantes de color: blanco, rosa y azul. Los radiadores se integran armoniosamente con los colores de las habitaciones que los acogen, convirtiéndose en elementos diferenciales en la arquitectura de interiores.



Borsa Italiana

A seguito della ristrutturazione della propria sede, Borsa Italiana con il patrocinio del Comune di Milano e in collaborazione con Fondazione Corriere della Sera, ha aperto alla città le porte di Palazzo Mezzanotte nelle giornate del 17, 18 e 19 novembre 2011. La ristrutturazione dello storico palazzo è stata affidata allo studio Dante O. Benini & Partners Architects, che ha apportato miglioramenti nell'uso degli spazi lavorativi conservando allo stesso tempo i tradizionali valori storici, culturali e istituzionali dell'edificio. Tra le diverse aziende che sono state coinvolte nell'iniziativa, Anrax IT ha contribuito al rinnovo mettendo a disposizione Teso, uno dei suoi più innovativi radiatori, per riscaldare vari spazi all'interno dell'edificio.

Following the renovation of its headquarters, Borsa Italiana (the Italian stock exchange) with the support of the Municipality of Milan and in association with Fondazione Corriere della Sera, opened the doors of the Palazzo Mezzanotte to the city on 17, 18 and 19 November 2011. The renovation of the historic building was entrusted to the firm Dante O. Benini & Partners Architects, who has made improvements in the use of the work areas whilst maintaining the traditional historic, cultural and institutional values of the building.

Among the various companies involved in the project, Anrax IT contributed to the renovation by providing Teso, one of its most innovative radiators, to heat various areas inside the building.

Suite à la rénovation de son établissement, la Bourse Italienne, avec le parrainage de la Ville de Milan et en collaboration avec la Fondation Corriere della Sera, a ouvert les portes du Palais Mezzanotte à la ville les 17, 18 et 19 novembre 2011. La restauration du palais historique a été confiée au studio Dante O. Benini & Partners Architects, qui a amélioré l'usage des espaces de travail tout en conservant les valeurs historiques, culturelles et institutionnelles traditionnelles de l'édifice.

Parmi les différentes entreprises ayant pris part à l'initiative, Anrax IT a contribué au renouvellement en mettant à disposition Teso, l'un de ses radiateurs les plus innovants, pour chauffer plusieurs espaces à l'intérieur du bâtiment.

Nach Fertigstellung des Umbaus ihrer Niederlassung öffnete die Italienische Börse am 17., 18. und 19. November 2011 mit Unterstützung der Gemeinde Mailand und in Zusammenarbeit mit der Stiftung Corriere della Sera die Tore des Palazzo Mezzanotte für die Öffentlichkeit. Der Umbau des alten Palastes wurde dem Büro Dante O. Benini & Partners Architects anvertraut. Dem Atelier ist es gelungen, die Nutzung der Arbeitsräume zu verbessern und dabei zugleich die besonderen Charakteristika des Gebäudes hinsichtlich seiner Geschichte, Kultur und institutionellen Funktion zu bewahren.

Unter den diversen Unternehmen, die an der Restaurierung beteiligt waren, stellte Anrax IT für die Beheizung der verschiedensten Räume des Gebäudes an der Restaurierung einen ihrer innovativsten Radiatoren, Teso, zur Verfügung.

Tras la reestructuración de la propia sede, Borsa Italiana con el patrocinio del Ayuntamiento de Milán y en colaboración con Fondazione Corriere della Sera, ha abierto a la ciudad las puertas de Palazzo Mezzanotte los días 17, 18 y 19 de noviembre de 2011. La reestructuración del histórico edificio se ha confiado al estudio Dante O. Benini & Partners Architects, que ha aportado mejoras en el uso de los espacios laborales conservando al mismo tiempo los tradicionales valores históricos, culturales e institucionales del edificio.

Entre las diversas empresas que se han visto implicadas en la iniciativa, Anrax IT ha contribuido en la renovación poniendo a disposición Teso, uno de sus radiadores más innovadores, para calentar varios espacios dentro del edificio.





Les Fleurs Boutique Hotel

L'hotel Les Fleurs, progettato dall'architetto Francesco Lucchese, nasce nel 2007 da un intervento al già esistente Alexander Building, edificio moderno situato nel centro storico di Sofia, Bulgaria e sede di attività commerciali. Il nome della struttura alberghiera "Les Fleurs" rievoca il concetto di "florale", che si estende anche agli spazi interni dove Antrax IT riscalda gli ambienti con i suoi radiatori di design: Tubone, Treo e Tif.

Les Fleurs Hotel, designed by architect Francesco Lucchese, was created in 2007 from the Alexander Building, a modern building in the historic centre of Sofia, Bulgaria and the home of businesses. The name of the hotel - "Les Fleurs" - evokes the concept of 'floral' which is a theme also present in the indoor spaces. Antrax IT heats the hotel with its designer radiators: Tubone, Treo and Tif.

L'hôtel Les Fleurs, conçu par l'architecte Francesco Lucchese, voit le jour en 2007, après les travaux de rénovation de l'ancien bâtiment Alexander Building, un immeuble moderne situé dans la vieille ville de Sophie en Bulgarie et qui abrite des activités commerciales. Le nom choisi pour l'hôtel « Les Fleurs » entend évoquer un nouveau concept « floral » qui s'étend d'ailleurs aux espaces internes. Antrax IT chauffe et meuble les espaces internes avec ses radiateurs design: Tubone, Treo et Tif.

Das von Architekt Francesco Lucchese entworfene Hotel Les Fleurs entstand 2007 im Zuge des Umbaus des bereits vorhandenen modernen Alexander Building in der Altstadt von Sofia in Bulgarien, in dem zuvor Geschäfte untergebracht waren. Das florale Thema wird auch auf die Innenräume angewandt. Antrax IT hat die Innenräume mit seinen Design-Heizkörpern gestaltet: Tubone, Treo und Tif.

El hotel Les Fleurs, diseñado por el arquitecto Francesco Lucchese, nació en el año 2007 a partir de una intervención en el ya existente Alexander Building, un edificio moderno situado en el centro histórico de Sofia, en Bulgaria, y sede de actividades comerciales. El nombre de la estructura hotelera "Les Fleurs" recuerda el concepto de "floral" que se extiende también a los espacios internos. Antrax IT calenta y amuebla los interiores con sus radiadores de diseño: Tubone, Treo y Tif.

HOTEL LE FLEURS BOUTIQUE HOTEL
21 VITOSCIA BLVD.
SOFIA, BULGARIA
FRANCESCO LUCCHESE





Index

GRIFFE:

Android by Daniel Libeskind	170
Android IQ by Daniel Libeskind	176
Blade by Peter Rankin	112
Flaps by Design Victor Vasilev	164
Flat by Andrea Crosetta	60
Loft by Andrea Crosetta	52
Oreste & Emma by Andrea Crosetta	74
Pettine by Andrea Crosetta	96
Pioli by Andrea Crosetta	92
Saturn e Moon by Peter Rankin	102
Scudi by Massimo Iosa Ghini	27
Serie T by Matteo Thun & Antonio Rodriguez	144
Tavola & Tavoletta by Andrea Crosetta	80
Tavola MO by Andrea Crosetta	90
Tavola Total Mirror by Andrea Crosetta	88
Teso by Dante O. Benini & Luca Gonzo	134
Treo by Andrea Crosetta	66
TT by Matteo Thun & Antonio Rodriguez	154
Tubone by Andrea Crosetta	42
Vu by Massimo Iosa Ghini	32
Zero-Otto by Francesco Lucchese	124

HOME:

A_13	204
A_25	212
Cod_E	190
H_20	200
Tif	186
Ti_Q	180
Trim	192

BATH:

BD_13	228
BD_25	232
BD Bend	226
BDO_13	240
BDO_25	242
BDO H_20	238
BDO Trim	236
H_20 Bath	222
Trim Bath	220

ACCESSORIES:

316	245
Bend	244
Valtrax	246

FIRE:

Bubble	252
Joker	250
BB_O	256

COLOUR:

Colour Chart	259
--------------	-----

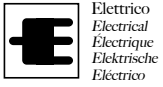

Elettrico
Electrical
Électrique
Elektrische
Eléctrico



CL2 - Doppio isolamento
Double isolation
Double isolation
Doppel Isolierung
Doble aislamiento



Acqua calda
Hot water
Eau chaude
Warm Wasser
Agua caliente



Alluminio
Aluminium
Aluminium
Aluminium
Aluminio



Acciaio al Carbonio
Carbon steel
Acier au carbone
Carbon Stahl
Acero de carbono



Pronta consegna
Stocked item
Produit stocké
sofortige Lieferbar
En estoc



Alta efficienza termica
High degree of thermal efficiency
Haute efficacité thermique
Hohe Heizungsfähigkeit
Alta eficiencia térmica



Basso contenuto d'acqua
Limited water content
Volume d'eau réduit
Niedriger Wasserinhalt
Reducido contenido en agua

Android by Daniel Libeskind	170
Android IQ by Daniel Libeskind	176
Blade by Peter Rankin	112
Flaps by Design Victor Vasilev	164
Flat by Andrea Crosetta	60
Loft by Andrea Crosetta	52
Oreste & Emma by Andrea Crosetta	74
Pettine by Andrea Crosetta	96
Pioli by Andrea Crosetta	98
Pioli Wall by Andrea Crosetta	92
Saturn e Moon by Peter Rankin	102
Scudi by Massimo Iosa Ghini	27
Serie T by Matteo Thun & Antonio Rodriguez	144
Tavola & Tavoletta by Andrea Crosetta	80
Tavola MO by Andrea Crosetta	90
Tavola Total Mirror by Andrea Crosetta	88
Teso by Dante O. Benini & Luca Gonzo	134
Treo by Andrea Crosetta	66
TT by Matteo Thun & Antonio Rodriguez	154
Tubone by Andrea Crosetta	42
Vu by Massimo Iosa Ghini	32
Zero-Otto by Francesco Lucchese	124

MASSIMO IOSA GHINI

Progetta per le maggiori aziende italiane e straniere con uno stile ormai riconosciuto in tutto il mondo. In ambito architettonico la sua vocazione professionale si è espressa con successo nella progettazione di spazi commerciali, di spazi per l'accoglienza di qualità e di catene di negozi realizzati su scala internazionale di cui Ferrari rappresenta uno degli esempi più prestigiosi.

Designer for the most important Italian and international companies, he has an unmistakable, world renowned style. Architecturally his professional vocation has come to the fore with the design of a series of retail concerns, quality reception spaces and international chain stores including the Ferrari shops just to mention one of the most prestigious.

Sein Stil ist heute in aller Welt bekannt, denn er entwirft Projekte für die größten italienischen und ausländischen Firmen. Im Bereich der Architektur erkennt man seine professionellen Fähigkeiten vor allem an den Projekten für Einkaufszentren, komfortabel gestaltete Gemeinschaftsräume, an den Einrichtungen international vertretener Kettengeschäfte, wovon Ferrari wohl eines der bedeutendsten Beispiele ist. esempi più prestigiosi.

Conçue pour les plus grandes entreprises italiennes et étrangères avec un style désormais reconnu dans le monde entier. Dans le domaine architectonique, sa vocation professionnelle s'est exprimée avec succès dans la conception d'espaces commerciaux, d'espaces pour l'accueil de qualité et de chaînes de magasins réalisés sur échelle internationale dont Ferrari représente l'un des exemples les plus prestigieux.

Proyecta para las mayores empresas italianas y extranjeras con un estilo ya reconocido en todo el mundo. En ámbito arquitectónico su vocación profesional se ha expresado con éxito en el diseño de espacios comerciales, de espacios para la acogida de calidad y de cadenas de tiendas realizadas a escala internacional entre las que Ferrari representa uno de los ejemplos más prestigiosos.



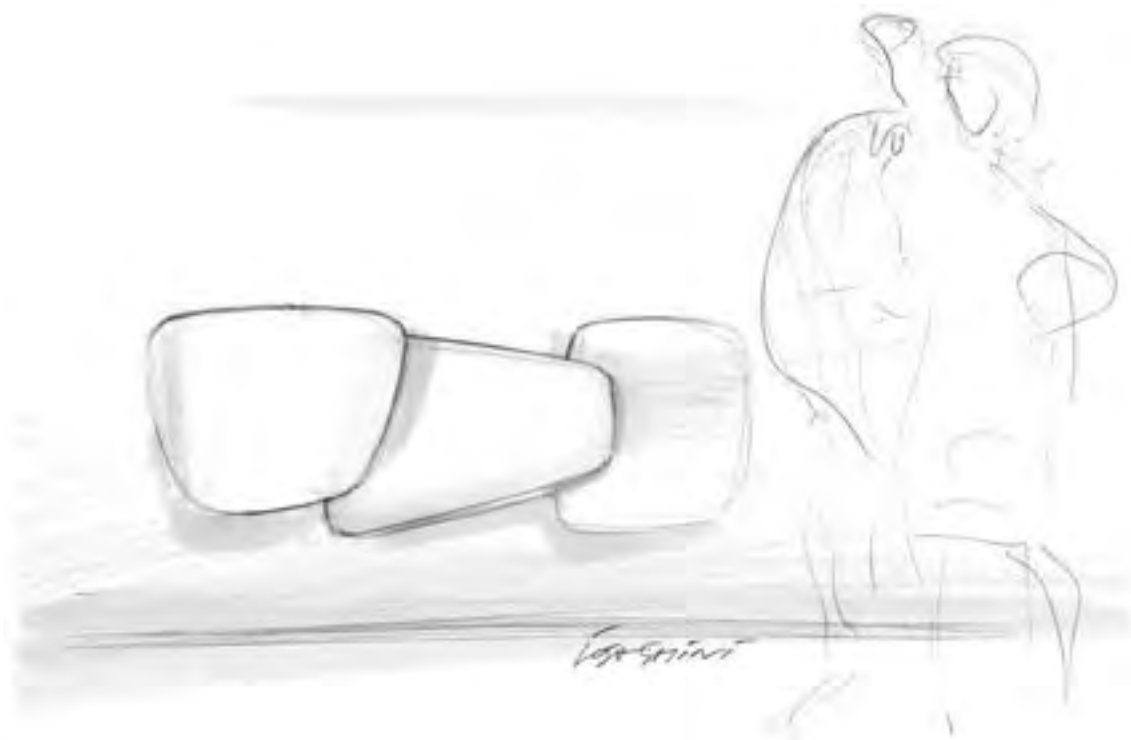

Scudi

DESIGN MASSIMO IOSA GHINI

La forma riprende i movimenti di uno scudo le cui linee si concretizzano in un design elegante e dalla spiccata originalità. La possibilità di essere installato sia in verticale che in orizzontale, conferisce a questo radiatore una non comune versatilità di posizionamento in cui il senso di stabilità e di sobrietà è mantenuto da un equilibrato controllo di forma e proporzioni. Scudi è costituito da tre elementi formati da una piastra in acciaio dall'originale forma trapezoidale curvata, possono essere ruotati e scambiati tra loro come scudi che si intersecano e si sovrappongono.

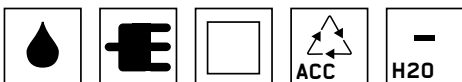

The shape reflects the movement of a shield, an elegant, truly original design. Installation can be either vertical or horizontal, a feature that makes this radiator particularly versatile, where a sense of stability and sobriety is maintained by the balance between shapes and proportions. Scudi is composed of three steel plate elements with an original curved, trapezoid shape; they can be rotated and interchanged like overlapping shields that cross.

La forme reprend les mouvements d'un bouclier dont les lignes se concrétisent dans un design élégant et à l'originalité marquée. La possibilité d'être installé aussi bien verticalement que horizontalement, donne à ce radiateur une versatilité de positions qui n'est pas commune où le sens de stabilité et de sobriété est maintenu par un contrôle équilibré de la forme et des proportions. Scudi est constitué de trois éléments formés d'une plaque en acier d'une forme courbe trapézoïdale et originale qui peuvent être tournés et échangés entre eux comme boucliers qui se croisent et se superposent.

Griffe /SCUDI

DESIGN MASSIMO IOSA GHINI

173 x 72 cm

WATT ΔT 50° [939]

COLOUR : GROP

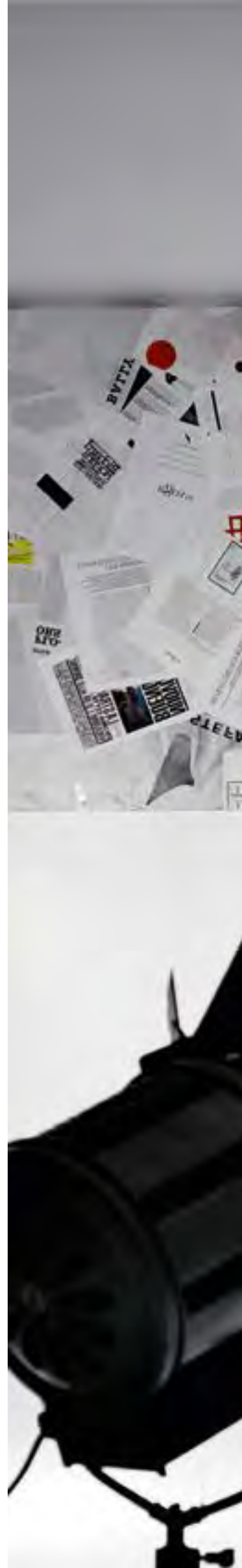



Die Linienführung ruft die Form eines Schutzschilds in Erinnerung, dessen Linien ein elegantes und äußerst originelles Design ergeben. Dadurch, dass der Heizkörper sowohl senkrecht als auch waagrecht montiert werden kann, genießt dieses Modell über eine überaus ungewohnte Vielfalt von Positionierungsmöglichkeiten, wobei Stabilität und Schlichtheit durch eine ausgewogene Kontrolle der Formen und Proportionen gewährleistet wird. Scudi besteht aus drei Elementen, die sich aus einer originellen, trapezförmigen, leicht gekrümmten Stahlplatte ergeben. Wie Schutzschilder, die sich kreuzen und überlappen, können sie gedreht und untereinander ausgetauscht werden.

La forma recupera los movimientos de un escudo cuyas líneas se concretizan en un diseño elegante y de destacada originalidad. La posibilidad de instalarlo tanto en posición vertical como horizontal otorga a este radiador una no común versatilidad de emplazamiento en el que el sentido de estabilidad y de sobriedad se mantiene gracias a un equilibrado control de forma y proporciones. Scudi cuenta con tres elementos, formados por una placa en acero que presenta una original forma trapezoidal curvada, que se pueden girar e intercambiar entre ellos como escudos que se entrecruzan y se superponen.



Griffe /SCUDI

DESIGN MASSIMO IOSA GHINI

72 x 173 CM

WATT ΔT 50° [939]

COLOUR : BCOR



Vu

DESIGN MASSIMO IOSA GHINI

Vu è costituito da una piastra in acciaio verniciato, tagliata al laser seguendo un gesto dinamico, espressivo, che vuole interpretare il segno del calore. Il fuoco quale fonte primaria, e l'acqua che percorre i tubi fissati alla parte posteriore della lastra, sono gli elementi che hanno ispirato il suo disegno fluido e dinamico, rievocando le sembianze di una fiamma, di un flusso. Vu è un sistema di radiatori adatto allo stile di abitare contemporaneo, una soluzione innovativa per riconnotare gli elementi a parete tradizionali rispondendo alle esigenze più attuali con la sua immagine scultorea, artistica e sofisticata; proprio questo aspetto lo rende particolarmente versatile ed adatto per essere collocato in diversi ambienti e stili differenti. Disegnato da Massimo Iosa Ghini il modello Vu è un termoarredo pensato per poter essere utilizzato sia in un ambiente giorno, come radiatore decorativo, sia in bagno dove può assolvere anche alla funzione di scaldare accappatoio. Vu è disponibile singolo oppure a più elementi accostati a seconda delle esigenze termiche. Realizzato in acciaio è disponibile bianco oppure in oltre 200 variabili cromatiche.

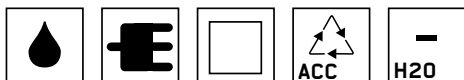



Vu is a laser-cut, painted steel plate with a dynamic, expressive flair interpreting the mark of warmth. Fire, the primary source, and water, running through fixed pipes behind the sheet. Yes. Fire and water are the muses inspiring this fluid, dynamic design that calls to mind flames and flowing water. Vu is a radiator system designed for today's contemporary lifestyle, an innovative solution that breathes new life into conventional wall elements, meeting the more timely demands with its sophisticated, sculpted art image. Indeed it is this very aspect that makes it so highly versatile: it can be used in a wide range of rooms and goes with many different styles of decor.

Designed by Massimo Iosa Ghini, Vu is a designer radiator conceived as a decorative piece for living areas and for use in the bathroom where it also serves as a bathrobe warmer. Vu is available as a single unit or several elements can be set side-by-side depending on the heating requirement. Made of steel, it comes in white or in a choice of more than 200 colours.



Vu est constitué d'une plaque en acier peint, coupée au laser en suivant un geste dynamique, expressif qui veut interpréter le signe de la chaleur. Le feu comme source primaire et l'eau pour parcourir les tuyaux fixés à la paroi arrière de la plaque, sont les éléments qui ont inspiré son design fluide et dynamique, réévoquant les aspects d'une flamme, d'un flux. Vu est un système de radiateurs adapté au style d'habitat contemporain, une solution innovatrice pour redéfinir les éléments à parois traditionnelles répondant aux exigences les plus actuelles avec son image sculpturale, artistique et sophistiquée ; ces aspect qui le rend particulièrement versatile et adapté pour être placé dans les différents environnements et styles différents.

Dessiné par Massimo Iosa Ghini, le modèle Vu est un radiateur déco qui peut être utilisé aussi bien dans une salle de séjour comme radiateur décoratif que dans la salle de bains où il peut avoir la fonction de chauffe peignoir. Vu est disponible seul ou avec plusieurs éléments assemblés les uns aux autres en fonction des exigences thermiques. Réalisé en acier, il est disponible en blanc ou en plus de 200 variantes chromatiques.





Vu besteht aus einer lackierten Stahlplatte, die mit einem Laserschnitt dynamisch und ausdrucksstark gestaltet wird und das Symbol der Wärme interpretiert. Sein lineares und dynamisches Design wird durch zwei Elementen inspiriert: zum einen das Feuer - als primäre Quelle, zum anderen das Wasser, das durch die, an der Hinterseite der Platte befestigten Rohre fließt. Sie erinnern dabei an die Form einer Flamme oder eines Stroms. Vu ist ein System von Heizkörpern, das sich sehr gut an moderne Einrichtungsstile anpasst. Es handelt sich um eine innovative Lösung, die es versteht traditionelle Wandheizkörper neu zu prägen und durch ihre statuarischen, kunstvollen und raffinierten Formen gleichzeitig auf die Bedürfnisse der heutigen Zeit einzugehen. Genau dieser Aspekt macht dieses Modell besonders vielseitig und geeignet in verschiedenartigen Räumen, die von unterschiedlichen Stilen geprägt werden, eingesetzt zu werden. Der Heizkörper Vu ist von Massimo Iosa Ghini gezeichnet worden und kann sowohl in Wohnräumen als auch als dekorativer Einrichtungsgegenstand im Badezimmer verwendet werden, wo er gleichzeitig auch als Bademantelwärmer dienen kann. Vu ist einzeln oder mit mehreren, nebeneinanderliegenden Rundrohren, je nach gewünschter Raumtemperatur, verfügbar. Der Heizkörper wird aus Stahl hergestellt und ist in weiß oder über 200 anderen Farbtönen erhältlich.

Vu está formado por una placa de acero pintada, cortada con el láser siguiendo un gesto dinámico, expresivo, que quiere interpretar la señal del calor. El fuego como fuente primaria, y el agua que recorre los tubos fijados a la parte posterior de la placa, son los elementos que han inspirado su diseño fluido y dinámico, reevocando el aspecto de una llama, de un flujo, Vu es un sistema de radiadores adecuado para el estilo de vivir contemporáneo, una solución innovadora para caracterizar de nuevo los elementos de pared tradicionales respondiendo a las exigencias más actuales con su imagen escultórica, artística y sofisticada; precisamente este aspecto lo hace ser especialmente versátil y adecuado para poderlo colocar en diversos ambientes y estilos distintos. Diseñado por Massimo Iosa Ghini, el modelo Vu es un elemento pensado para poder utilizarlo tanto en un ambiente de día como radiador decorativo como en el baño donde puede asumir también la función de calentador de albornoz. Vu se encuentra disponible de forma individual o combinándolo con más elementos según las exigencias térmicas. Está realizado en acero y se encuentra disponible en color blanco o en otras 200 variables cromáticas.



Griffe / VU
DESIGN MASSIMO IOSA GHINI
168 x 28 CM
WATT ΔT 50° [171]
COLOUR : CRSM





GRIFFE / VU
DESIGN MASSIMO IOSA GHINI
168 x 28 cm
WATT AT 50° [244 + 244 + 244]
COLOUR : CAFE, CAFE, TELA

ANDREA CROSETTA

Nasce nel 1968 e matura una cultura artistica che va dalla musica, frequentando il conservatorio, alla scultura, alla pittura, ed all'architettura grazie agli studi presso il liceo artistico prima ed alla facoltà di architettura di Venezia poi. Durante il periodo dello studio mantiene un continuo e diretto contatto con il mondo del lavoro, grazie al quale ha modo di imparare molteplici tecniche costruttive dalla lavorazione del legno, del metallo, della ceramica, ecc. Già nei primi anni novanta vengono messi in produzione i suoi primi radiatori di design che raccolgono da subito il riconoscimento del mercato.

Tra i vari progetti si evidenzia la collezione di camini e radiatori disegnati per Antrax che oltre ad avere un notevole successo commerciale ottengono diversi riconoscimenti tra cui spicca la segnalazione al Compasso d'oro per il radiatore TUBONE

Born in 1968 he grew up in a world of art touched by music (he studied at the conservatory), sculpture, painting and architecture through his studies, first at the high school of the arts, and later at the University of Venice Department of Architecture. During his studies, he constantly maintained direct contact with the labour market thus learning a wide range of construction techniques in such fields as wood-working, metal-working, ceramics, etc. In the early 1990s his first designer radiators went into production and quickly won market acclaim. Among the various projects, of particular note is the collection of fireplaces and radiators he has designed for Antrax. Indeed, not only did these items gain significant market success, they have also been selected for various awards such as the Compasso d'oro for the TUBONE radiator.

Er wurde 1968 geboren und entwickelte schon in früher Kindheit eine künstlerische Natur, einerseits durch die Musik mit dem Besuch der Musikhochschule, andererseits durch die Bildhauerei, die Malerei und die Architektur. Er besuchte zunächst die Kunsthochschule und studierte im Anschluss Architektur an der Universität in Venedig. Während seiner Studienjahre stand er konstant und direkt mit der Berufswelt im Kontakt, dank welcher er Kenntnisse vielerlei Bautechniken und Bearbeitungsmethoden von Holz, Metall, Keramik, usw. erlangte. Bereits in den neunziger Jahren wurden seine ersten Design-Heizkörper produziert, die von Beginn an großen Anklang auf dem Markt fanden. Unter den zahlreichen realisierten Projekten muss vor allem die Kollektion von Kaminöfen und Heizkörpern für Antrax IT hervorgehoben werden, die nicht nur großen kommerziellen Erfolg erreicht hat, sondern auch mit prestigevollen Auszeichnungen prämiert worden ist. Die bedeutendste davon ist die Bewertung des Heizkörpers TUBONE für die Erteilung des Compasso d'oro.

Il nait en 1968 et mûrit une culture artistique qui va de la musique, en fréquentant le conservatoire, à la sculpture, à la peinture et à l'architecture grâce à ses études au lycée artistique dans un premier temps et ensuite à la faculté d'architecture de Venise. Au cours de ses études, il maintient un contact direct avec le monde du travail grâce auquel il a l'occasion d'apprendre de multiples techniques de construction à partir du travail du bois, du métal, de la céramique, etc.. Déjà au début des années quatre-vingt-dix, ses premiers radiateurs design sont mis en production et obtiennent aussitôt la reconnaissance du marché. Parmi les différents projets, se distingue la collection de cheminées et radiateurs dessinés pour Antrax qui, en plus de rencontrer un succès commercial considérable, obtient différentes reconnaissances dont la mention au Compasso d'oro pour le radiateur TUBONE

Nace en el año 1968 y madura una cultura artística que va de la música, frecuentando el conservatorio, a la escultura, a la pintura, y a la arquitectura gracias a los estudios en el liceo artístico primero y en la facultad de arquitectura de Venecia luego. Durante el periodo de estudio mantiene un continuo y directo contacto con el mundo del trabajo, gracias al cual tiene la posibilidad de aprender múltiples técnicas constructivas como la elaboración de la madera, del metal, de la cerámica, etc. Ya en los primeros años de la década de los noventa se empiezan a fabricar sus primeros radiadores de diseño que obtienen enseguida el reconocimiento del mercado. Entre los diversos proyectos destaca la colección de chimeneas y radiadores diseñados por Antrax que, además de obtener un considerable éxito comercial, obtienen diversos reconocimientos entre los que destaca el galardón en el Compasso d'oro por el radiador TUBONE



Tubone

DESIGN ANDREA CROSETTA



Awards :

2008 Selezione compasso d'oro_Italy

2007 Selezione Adi index_Italy

2006 Winner Baneo_Spagna

2006 Selected Oderzo Aziende & design_Italy

... quando si crede che non ci sia più nulla da inventare la mente si contrae ed un cumulo di esperienze, di immagini, di forme, di oggetti si comprimono per poi esplodere in una nuova idea. L'innovazione continua... (Andrea Crosetta)

Tubone nasce come forma lineare, semplice e pulita dove le proporzioni diventano elemento caratterizzante ed identificativo. L'elemento base è costituito da un anello ovale realizzato con un tubolare dalla sezione importante, ben 60 mm, con due curve molto secche a 180 gradi.

Un oggetto pulito e semplice che diventa elemento di partenza per la creazione di una intera collezione di radiatori in grado di far fronte a molteplici esigenze funzionali ed estetiche.

La sua conformazione gli permette di svilupparsi in elementi affiancati oppure sovrapposti, può essere installato in orizzontale oppure in verticale, può essere posizionato a pavimento di fronte ad una vetrata, oppure diventare una panca.

Grazie alla sua flessibilità risulta ideale la sua collocazione in tutti gli ambienti, compreso il bagno, dove diventa anche porta salviette, se posizionato in orizzontale sopra alla vasca, rispondendo pienamente al concetto di famiglia che caratterizza tutti gli ultimi modelli di radiatori Antrax IT.







Griffe / TUBONE
DESIGN ANDREA CROSETTA
200 x 44 cm
WATT Δt 50° [864]
COLOUR : NEOP



Griffe / TUBONE

DESIGN ANDREA CROSETTA

200 x 44 cm

WATT ΔT 50° [864]

COLOUR : NEOP



Griffe / TUBONE

DESIGN ANDREA CROSETTA

200 x 21 CM

WATT ΔT 50° [655]

COLOUR : NEOP



... When you think there is nothing left to invent, the mind contracts compressing an accumulation of experiences, images, forms and objects until they erupt like a volcano, spewing forth a new idea. The innovation continues... (Andrea Crosetta)

Tubone was conceived as a simple, linear, clean-cut form where the proportions are the defining element. The base is an oval ring made of a tube a full 60 mm in diameter with two very sharp (180°) bends. This simple, streamlined object constitutes the starting point for an entire collection of radiators that meet a multitude of demands for form and function.

With its shape, elements can be set side-by-side or one over the other; the units can be installed horizontally or vertically; they can be positioned on the floor facing a window or can be used as a bench.

Given such great flexibility, it is the ideal solution for all rooms, including the bathroom, where, when set horizontally over the bathtub, it can be used as a towel warmer, fully meeting the demands of the family concept behind all Antrax latest IT radiators.

... quand on croit qu'il n'y a plus rien à inventer, l'esprit se contracte et un tas d'expériences, d'images, de formes, d'objets se compriment pour ensuite exploser dans une nouvelle idée. L'innovation continue... (Andrea Crosetta)

Tubone naît comme forme linéaire, simple et nette où les proportions deviennent l'élément caractérisant et identificateur. L'élément de base est constitué d'un anneau ovale réalisé avec un tuyau au diamètre important, d'au moins 60 mm, avec deux courbes très nettes à 180 degrés.

Un objet propre et simple qui devient l'élément de départ pour la création d'une collection complète de radiateurs, capables de faire face à de multiples exigences fonctionnelles et esthétiques. Sa conformation lui permet de se développer en éléments assemblés les uns aux autres ou superposés, il peut être installé à l'horizontale ou à la verticale, il peut être positionné au sol devant une baie vitrée ou devenir un banc.

Grâce à sa flexibilité, il trouve idéalement sa place dans toutes les pièces y compris la salle de bains où il devient porte-serviettes s'il est positionné horizontalement au-dessus de la baignoire, répondant pleinement au concept de famille qui caractérise tous les derniers modèles de radiateurs Antrax IT.





... genau dann, wenn man glaubt es gäbe nichts mehr zu erfinden, spannt sich das Gehirn an: Erfahrungen, Bilder, Formen und Gegenstände überhäufen sich um schlussendlich in einer neuen Idee Gestalt anzunehmen. Die Innovation setzt fort ... (Andrea Crosetta) Tubone entsteht als lineare, einfache und schlichte Form, in der die Proportionen prägende und kennzeichnende Eigenschaft zugleich sind. Das Grundelement ist ein ovaler Ring, der aus einem Rundrohr von 60 mm Durchmesser besteht und zwei sehr klare Kurven, zu je 180 Grad, zeichnet. Ein einfacher und schlichter Gegenstand, der zum Ausgangspunkt einer ganzen Kollektion von Heizkörpern wird, die es verstehen verschiedenste funktionale

und ästhetische Ansprüche zu erfüllen. Seine Gestalt ermöglicht ihm sich in nebeneinanderliegende oder überlappende Elemente zu verwandeln. Er kann sowohl senkrecht als auch waagrecht, am Boden gegenüber einem Glasfenster oder als Sitzbank montiert werden. Dank seiner Flexibilität kann er problemlos in allen Räumen eingesetzt werden, selbst im Badezimmer. Hier kann man ihn waagrecht oberhalb der Badewanne montieren und zum Handtuchhalter machen. Er entspricht dadurch voll und ganz den Ansprüchen einer Familie, ebenso wie alle anderen, letztlich kreierten Heizkörper-Modelle der Firma Antrax IT.

... cuando se cree que no queda ya nada para inventar la mente se contrae y una acumulación de experiencias, de imágenes, de formas y de objetos se comprimen para luego explotar en una nueva idea. La innovación continua... (Andrea Crosetta) Tubone nace como forma lineal, sencilla y limpia donde las proporciones se convierten en un elemento caracterizante e identificativo. El elemento base está formado por un anillo ovalado realizado con un tubular de sección importante, nada menos que 60 mm, con dos curvas muy secas a 180 grados. Un objeto limpio y sencillo que se convierte en elemento inicial para la creación de toda una colección de radiadores capaces de enfrentarse a múltiples exigencias funcionales y estéticas.

Su forma le permite desarrollarse en elementos encajados o sobrepuestos, se puede instalar en horizontal o en vertical, puede colocarse en el suelo delante de una vidriera, o convertirse en un banco. Gracias a su flexibilidad resulta ideal su colocación en todos los ambientes incluido el baño, donde se convierte también en toallero si se coloca en horizontal encima de la bañera, respondiendo plenamente al concepto de familia que caracteriza todos los últimos modelos de radiadores Antrax IT.



Griffe / TUBONE
DESIGN ANDREA CROSETTA
27 x 200 CM
WATT ΔT 50° [724]
COLOUR : BCOR



Griffe / TUBONE BATH ELECTRICAL

DESIGN ANDREA CROSETTA

170 x 21 [36] CM

WATT [275]

COLOUR : BRAG





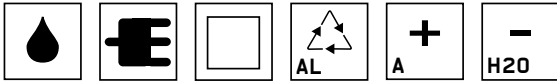

Loft

DESIGN ANDREA CROSETTA

Ideato ed ingegnerizzato da Andrea Crosetta, Loft è un moderno ed eclettico radiatore lineare, semplice ma allo stesso tempo sofisticato, pensato per chi abita loft cittadini e appartamenti metropolitani.

Il radiatore è realizzato in alluminio, la superficie è caratterizzata da una "texture" di piccole onde che creano un effetto sorprendente e lo rendono morbido e piacevole al tatto. Grazie alla sua versatilità può essere installato sia in orizzontale che in verticale e possono essere accostati fino a tre elementi.

Un radiatore che per le sue caratteristiche formali trova la sua ideale collocazione in ambienti dallo stile contemporaneo.

Griffe / LOFT

DESIGN ANDREA CROSETTA

200 x 40.3 [43] CM

WATT ΔT 50° 1 756 [878 + 878]

COLOUR : 0906 [5014]







Designed and engineered by Andrea Crosetta, Loft is an eclectic, modern, streamlined radiator, simple and yet sophisticated, conceived for a city loft or urban apartment. Made of aluminium, the surface is "textured" with small waves that create a surprising effect that is soft and pleasing to the touch. Thanks to its great versatility, it can be installed in the horizontal or vertical position and up to three elements can be set side by side. With its formal lines, this radiator is ideal for a contemporary-style room.

Conçu et ingénierisé par Andrea Crosetta, Loft est un radiateur moderne et éclectique, linéaire, simple mais à la fois sophistiqué conçu pour ceux qui habitent dans des lofts citadins et appartements métropolitains. Le radiateur est réalisé en aluminium, la surface est caractérisée par une "texture" de petites vagues qui créent un effet surprenant et le rendent doux et agréable au toucher. Grâce à sa versatilité, il peut être installé aussi bien horizontalement que verticalement et il peut être associé à un maximum de trois éléments. Un radiateur qui, par ses caractéristiques formelles, trouve sa place dans des environnement de style contemporain.

Griffe / LOFT
DESIGN ANDREA CROSETTA
40,3 x 200 CM
WATT Δ T 50° [878]
COLOUR : BIAN



Loft ist ein moderner und eklektischer, linearer Heizkörper, der von Andrea Crosetta entworfen und praktisch umsetzbar gemacht worden ist. Einfach und dennoch raffiniert, geeignet für Loft-Apartments in Großstädten oder Metropolen.

Der Heizkörper besteht aus Aluminium. Die "Texture" seiner gewellten Oberfläche erzeugt einen überraschenden Effekt und fühlt sich weich und angenehm an. Dank seiner Vielseitigkeit kann er sowohl waagrecht als auch senkrecht installiert werden. Es können jeweils bis zu drei Heizkörper nebeneinander aufgestellt werden. Aufgrund seiner Form, sind Wohnräume mit zeitgenössischem Einrichtungsstil das ideale Umfeld für diesen Heizkörper.

Andrea Crosetta es el creador y el programador de la producción de Loft, un moderno y ecléctico radiador lineal, sencillo pero al mismo tiempo sofisticado, pensado para las personas que viven en Loft ciudadanos y apartamentos metropolitanos.

El radiador está realizado en aluminio, la superficie está caracterizada por una "textura" de pequeñas olas que crean un efecto sorprendente y hacen que sea suave y agradable al tacto. Gracias a su versatilidad puede instalarse tanto en posición horizontal como en posición vertical y se pueden combinar hasta tres elementos.

Un radiador que, debido a sus características formales, encuentra su colocación ideal en ambientes de estilo contemporáneo.



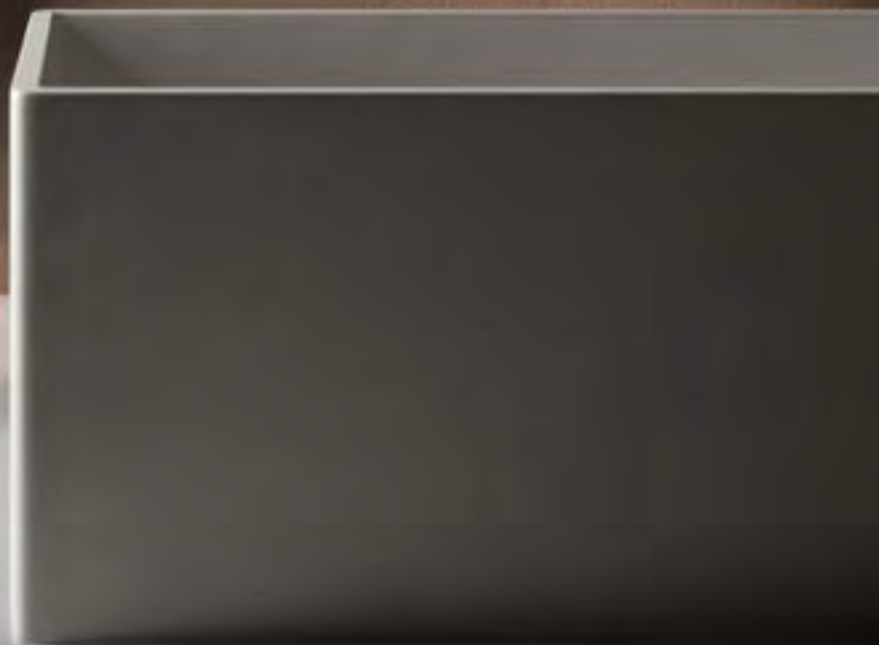
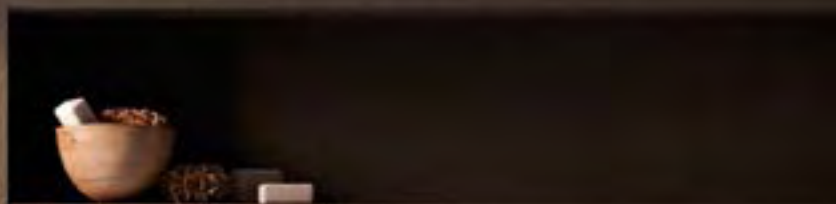

Griffe / LOFT

DESIGN ANDREA CROSETTA

170 x 40.3 [43] CM

WATT ΔT 50° [878]

COLOUR : BIAN

Flat

DESIGN ANDREA CROSETTA

Flat è un radiatore decorativo costituito da una piastra in acciaio verniciato con una serie di fori in linea che rendono originale e piacevole il suo inserimento in un ambiente dallo stile contemporaneo.

La piastra realizzata in acciaio al carbonio verniciato in oltre 200 variabili cromatiche è disponibile anche in acciaio inossidabile dalla particolare finitura smerigliata.





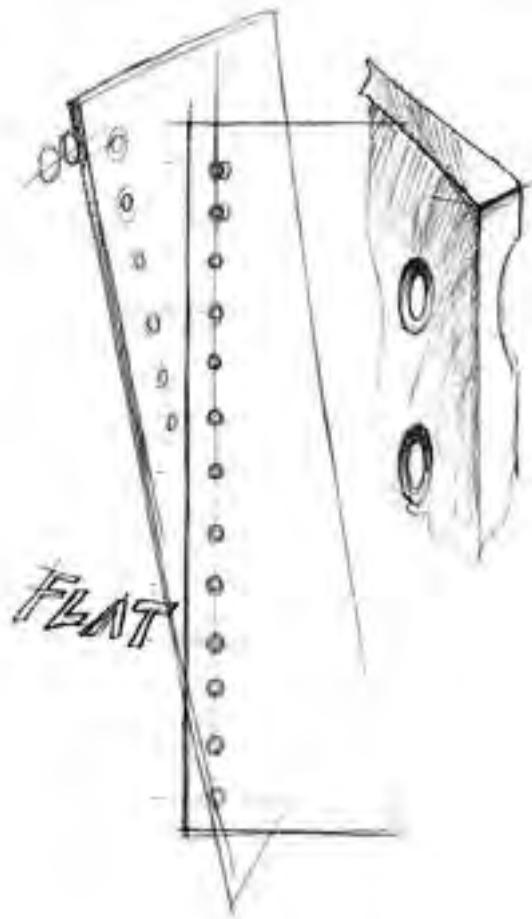

This decorative radiator is a flat, painted steel plate with a series of holes set in a row; an original, attractive unit can decorate any contemporary room.

The painted carbon steel plate comes in more than 200 colour variations; a stainless steel version is also available with a special polished finish.

Flat est un radiateur décoratif constitué d'une plaque en acier peint avec une série de trous alignés qui rendent son insertion originale et agréable dans une pièce de style contemporain.

La plaque réalisée en acier au carbone peint en plus de 200 variantes chromatiques est également disponible en acier inoxydable avec finition dépolie particulière.



Griffe / FLAT
DESIGN ANDREA CROSETTA
170 x 37.5 CM
WATT ΔT 50° [897]
COLOUR : NRAG

Griffe / FLAT

DESIGN ANDREA CROSETTA

37.5 x 202.5 CM

WATT ΔT 50° [722]

COLOUR : INOX

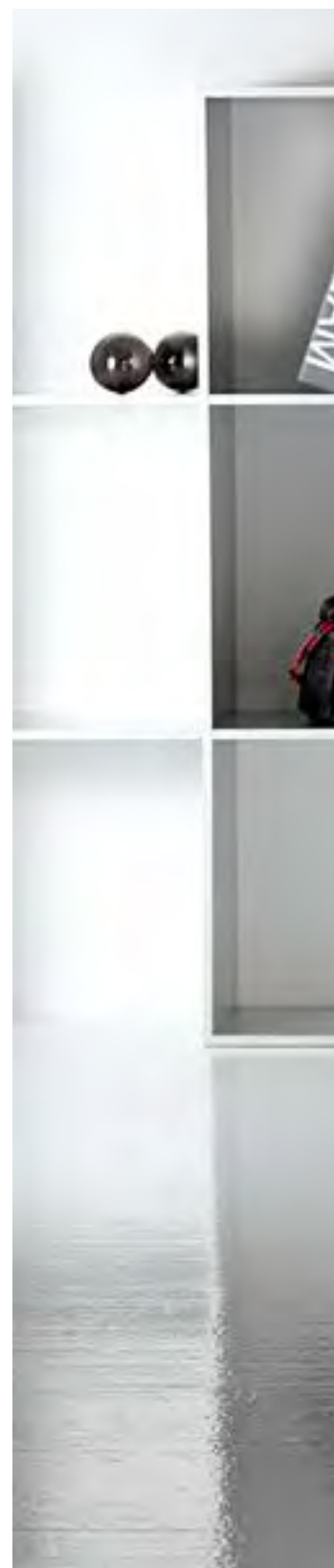

Flat ist ein dekorativer Heizkörper, der aus einer lackierten Stahlplatte mit einer Reihe aufeinanderfolgender Löcher besteht, sodass dessen Montage in modernen Wohnbereichen besonders originell und treffend ist. Die aus lackiertem Kohlenstoffstahl hergestellte Platte ist in über 200 verschiedenen Farbtönen erhältlich. Sie ist auch aus Edelstahl mit einer besonderen geschliffenen Fertigung verfügbar.

Flat es un radiador decorativo formado por una placa en acero pintado con una serie de agujeros en línea que convierten en original y agradable su colocación en un ambiente de estilo contemporáneo. La placa realizada en acero al carbono pintado en más de 200 variables cromáticas se encuentra disponible también en acero inoxidable con un acabado esmerilado especial.

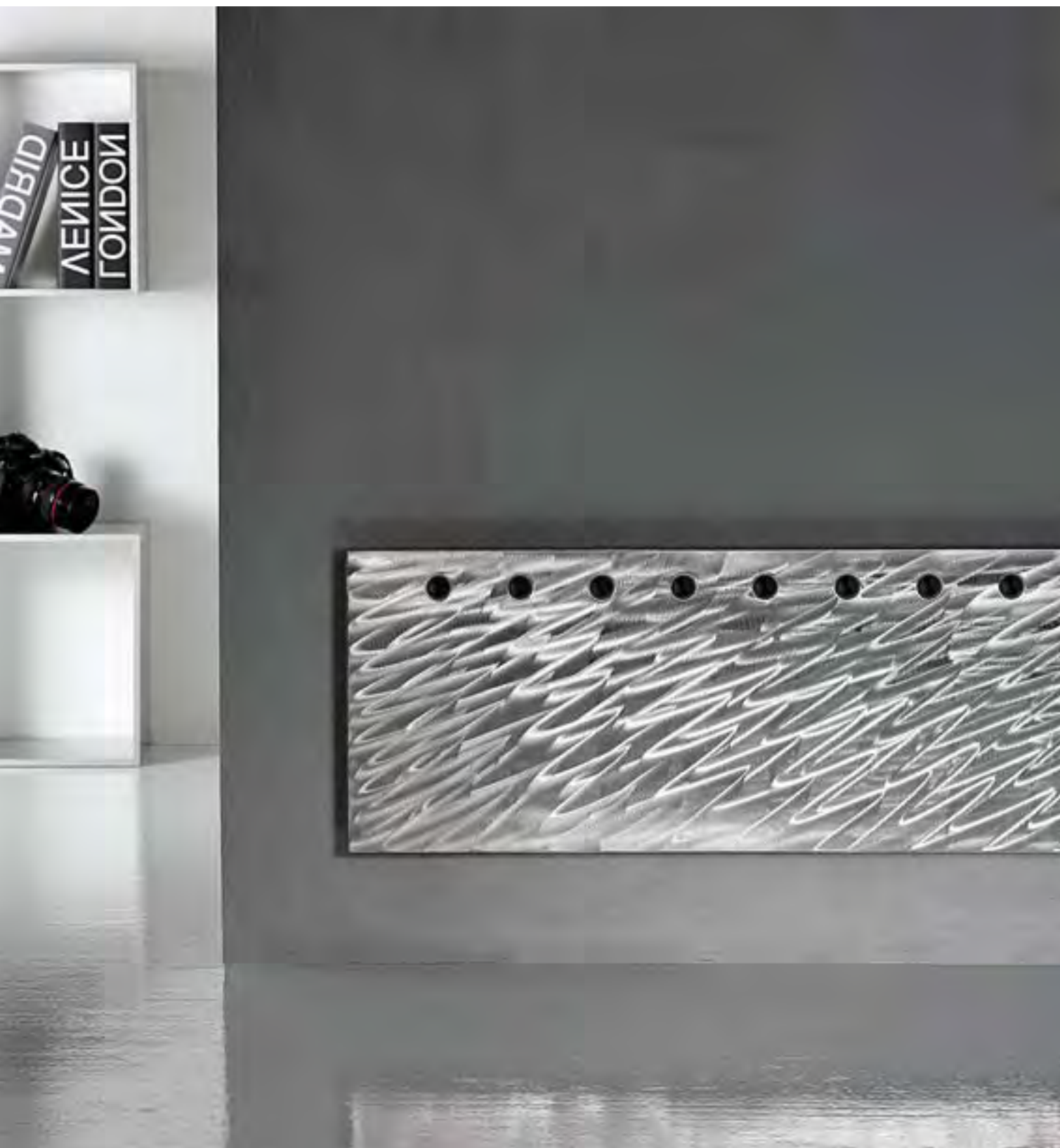

Treo

.....
DESIGN ANDREA CROSETTA

La semplicità
rappresentata da una
superficie piana viene
decorata da tre fori
allineati rendendo il
radiatore Treo unico ed
inconfondibile.









Griffe / TREQ

DESIGN ANDREA CROSETTA

203 x 39.8 cm

WATT Δ T 50° [424]

COLOUR : BRAG

The simplicity of a flat surface is adorned with three aligned holes that make Treo a unique, truly unmistakable radiator.

La simplicité représentée par une surface plane décorée de trois trous alignés rendant le radiateur Treo unique et incomparable.

Drei aufeinanderfolgende Löcher zieren eine ebene Fläche und machen den Heizkörper Treo zu einem einzigartigen und unvergleichbaren Symbol der Schlichtheit.

La sencillez representada por una superficie plana se decora con tres agujeros alineados que convierten el radiador Treo en único e inconfundible.







Griffe / TRED

DESIGN ANDREA CROSETTA

39.8 x 203 cm

WATT Δt 50° [479]

COLOUR : TELA



Oreste & Emma

DESIGN ANDREA CROSETTA

Oreste ed Emma, disegnati da Andrea Crosetta, sono una coppia di radiatori molto iconografici pensati per riscaldare con un tocco di allegria.

Ideati per l'area bagno, dove possono anche avere la funzione di scalda accappatoio, si integrano perfettamente anche in ambienti dallo stile 'Pop' e in spazi ad uso pubblico come ristoranti, bar e locali di tendenza.

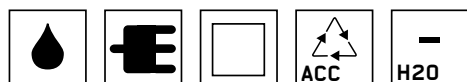
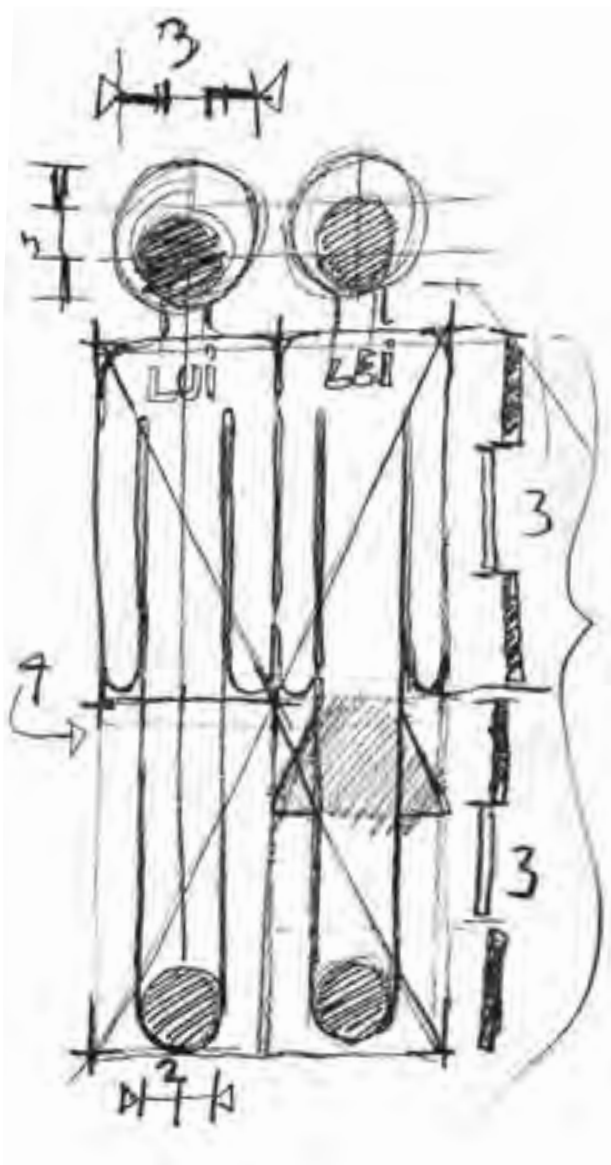



Griffe / ORESTE & EMMA

DESIGN ANDREA CROSETTA

172 x 34 cm

WATT ΔT 50° 740 [370 + 370]

COLOUR : NEOP, BCOR

Oreste ed Emma, designed by Andrea Crosetta, are a pair of iconographic radiators conceived to heat with a touch of cheer.

Designed for the bathroom where they can double as a bathrobe warmer, they also go well with a 'Pop' decor and in public concerns such as restaurants, bars and trendy spots.

Oreste et Emma, dessinés par Andrea Crosetta, sont un couple de radiateurs très iconographiques conçus pour réchauffer avec un touche de gaieté.

Conçus pour la zone bains où ils peuvent avoir la fonction de chauffe peignoir, ils s'intègrent aussi parfaitement dans les ambiances de style 'Pop' et dans les espaces à usage public comme les restaurants, bars et établissements tendance.

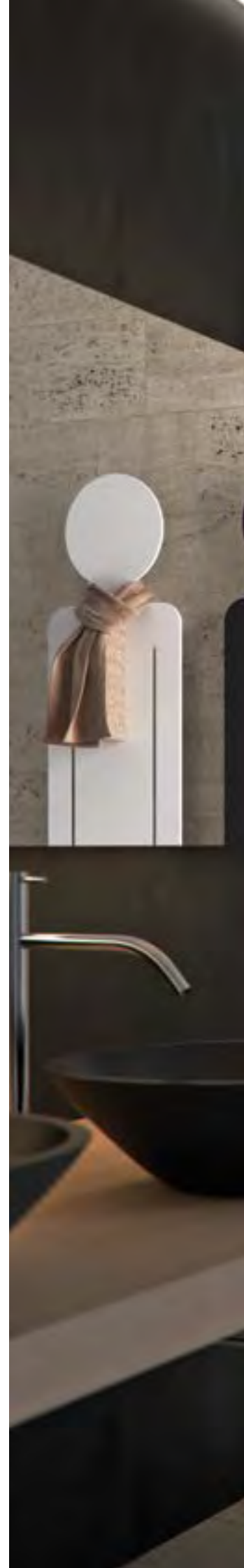



Griffe / ORESTE & EMMA

DESIGN ANDREA CROSETTA

172 x 34 cm

WATT ΔT 50° [370 ORESTE] [259 EMMA]

COLOUR : ARR, CRSM

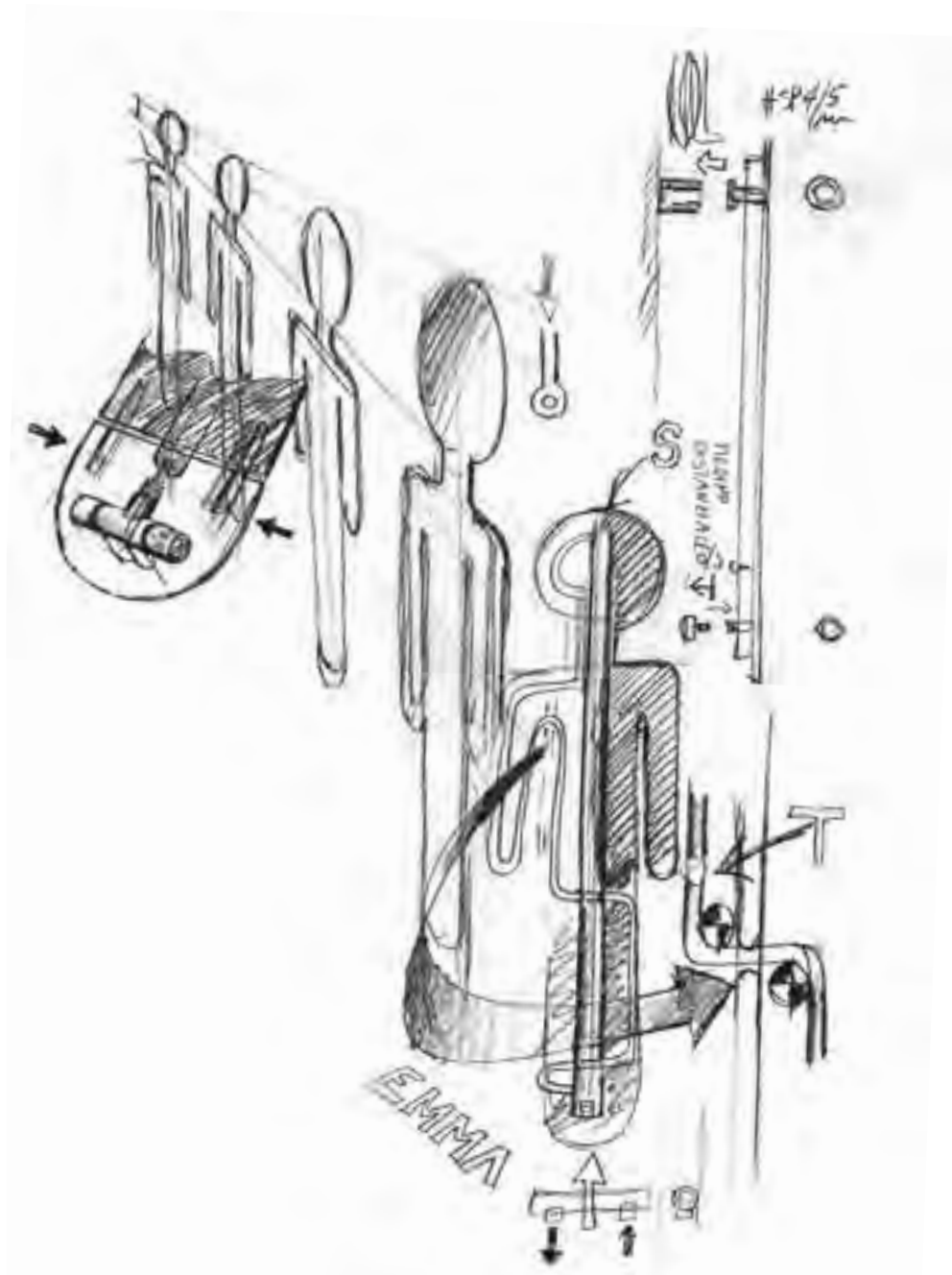

Oreste & Emma von Andrea Crosetta, sind ein sehr ikonographisch wirkendes "Heizkörper-Pärchen", die den Raum mit Heiterkeit erwärmen. Sie sind für das Badezimmer gedacht, wo sie ihre Funktion als Bademantelwärmer erfüllen sollen. Aber auch "Pop-Stil" Räume sind der richtige Ort für sie, genauso wie Gemeinschaftsräume, Restaurants, Bars und Trendlokale.

Oreste y Emma, diseñados por Andrea Crosetta, son dos radiadores muy iconográficos pensados para calentar con un toque de alegría. Creados para el área baño, donde pueden tener también la función de calienta albornoz, se integran perfectamente incluso en ambientes con un estilo 'Pop' y en espacios de uso público como restaurantes, bares y locales de tendencia.



Tavola & Tavoletta

DESIGN ANDREA CROSETTA

Tavola e Tavoletta sono due elementi dal look minimale, geometrico, quasi scolastico, ma con un progetto alle spalle degno dei più grandi prodotti iconici che hanno fatto la storia del termoarredo. Si tratta di un programma di piastre lisce dallo spessore di 4 mm, in alluminio, e nate dall'esigenza di evolversi seguendo le richieste sempre più specifiche mosse dal mercato. Tavola e Tavoletta

affrontano con fare diretto e pragmatico le esigenze del settore dell'arredobagno, soprattutto contract, che spesso impone di adattarsi a layout costretti e articolati, pur senza andare a scapito di un'estetica estremamente gradevole e una spiccata funzionalità.

Tavola e Tavoletta sono due elementi simili, due 'fratelli' dalle stesse peculiarità estetiche, ma che lavorano in modo individuale e complementare.

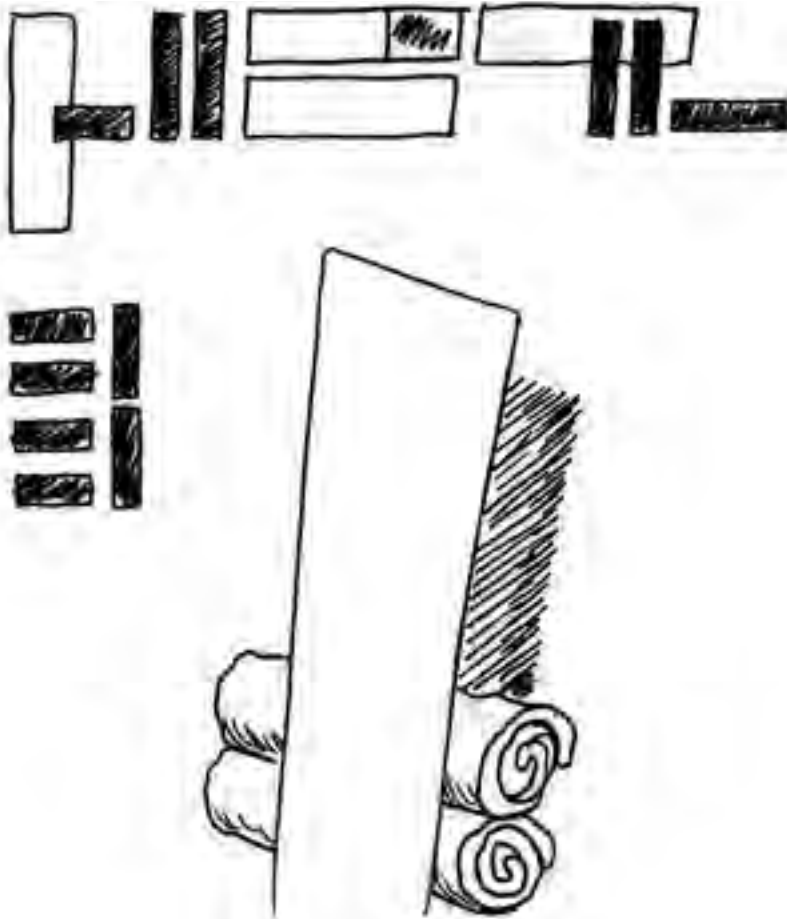

Awards :
2015 Winner IIA_Germany
2015 Red Dot design award_Germany
2015 Winner Good Design Award _ USA
2015 Best of Best Iconic Award _ Germany



Griffe / TAVOLA PORTA ACCAPPATOIO & TAVOLA TOTAL MIRROR

DESIGN ANDREA CROSETTA

171 x 35 cm

WATT Δt 50° [623] & WATT [700]

COLOUR : BCOR, MIRROR



Griffe / TAVOLA LISCIA

DESIGN ANDREA CROSETTA

201 x 35 cm

WATT ΔT 50° 1869 [623 + 623 + 623]

COLOUR : BCOR



They are called Tavola and Tavoletta, two radiators featuring a minimalist, geometrical and almost scholastic look, but backed by a design that is worthy of the major iconic products which have made designer radiator history.

Consisting of a range of smooth 4 mm thick aluminium plates, they are the result of a need to evolve and accommodate the increasingly specific demands of an ever-changing market. Tavola and Tavoletta are a direct and pragmatic solution to the needs of the bathroom design industry, especially contract, where confined and constricted spaces have to be adapted to, without compromising on highly beguiling styling and full functionality.

Tavola and Tavoletta are two similar radiators, two "brothers" with the same styling features, yet which work individually and in a complementary fashion.

C'est ainsi qu'ont été créés Tavola et Tavoletta, deux éléments au look minimal, géométrique, presque scolaire, mais supportés par un projet digne des plus grands produits symboliques qui ont fait l'histoire du secteur des radiateurs décoratifs.

Il s'agit d'un programme de plaques lisses de 4 mm d'épaisseur, en aluminium, résultat de l'exigence d'évoluer pour répondre aux demandes de plus en plus spécifiques du marché. Tavola et Tavoletta affrontent de façon directe et pragmatique les exigences du secteur de la décoration de salle de bains, pour le contract principalement, qui requiert souvent de s'adapter à des plans obligés et articulés mais sans compromettre une esthétique agréable et une forte fonctionnalité.

Tavola et Tavoletta sont deux éléments semblables, deux « frères » ayant les mêmes particularités esthétiques mais fonctionnant de façon individuelle et complémentaire.

Tavola und Tavoletta – zwei Heizelemente mit minimalistischem, geometrischem, beinahe lehrbuchhaftem Design, deren Entwurf sich jedoch zweifellos mit den Design-Ikonen der Geschichte der Wärmemöbel messen darf.

Das Programm basiert auf 4 mm dicken, glatten Aluminiumplatten und versteht sich als Reaktion auf die immer spezifischeren Anforderungen des Marktes. Tavola und Tavoletta sind damit eine direkte und pragmatische Antwort auf die speziellen Bedürfnisse im Wärmemöbelsektor. Dies gilt insbesondere für den Objektbereich, der häufig hohe Anpassungsfähigkeit an streng definierte und komplexe Layouts und zugleich ansprechende Ästhetik und ausgeprägte Funktionalität verlangt.

Tavola und Tavoletta sind einander optisch ähnlich, zwei „Brüder“ mit den grundsätzlich gleichen äußerlichen Merkmalen, die jedoch nach unterschiedlichen und einander sinnvoll ergänzenden Prinzipien funktionieren.

Se trata de Tavola y Tavoletta, dos elementos con un aspecto minimalista, geométrico, casi escolástico, pero que lleva detrás un proyecto digno de los mayores productos icónicos que han hecho la historia del radiador decorativo.

Se trata de un programa de placas lisas de 4 mm de espesor, en aluminio, creadas por la necesidad de evolucionar siguiendo las demandas cada vez más específicas que plantea el mercado. Tavola e Tavoletta abordan de forma directa y pragmática las necesidades del sector de los muebles de baño, sobre todo contract, que a menudo impone adaptarse a diseños forzados y articulados, pero sin ir en detrimento de una estética sumamente agradable y una notable funcionalidad. Tavola e Tavoletta son dos elementos similares, dos "hermanos" con las mismas peculiaridades estéticas, pero que trabajan de forma individual y complementaria.



Griffe / TAVOLA SPECCHIO & TAVOLETTA

DESIGN ANDREA CROSETTA

171 x 35 / 18 x 100 CM

WATT Δ T 50° [512] & WATT 270 [135 + 135]

COLOUR : MORO, 0744

Griffe / TAVOLETTA , TAVOLA LISCIA , TAVOLA 3 SPACCHI

DESIGN ANDREA CROSETTA

18 x 100 / 201 x 35 / 171 x 35 CM

WATT [135] & WATT AT 50° 1246 [623 + 536]

COLOUR : BCOR, MORO, TELA



Tavoletta è disponibile solo nella versione con piastra elettrica a basso consumo, e in questo caso può svolgere la funzione di scaldasalviette o scaldasciugamani, trasformandosi da accessorio a vero e proprio termo arredo. Se usato in modo modulare e in sequenza, Tavoletta, oltre a svolgere la sua normale funzione può contribuire in toto a soddisfare le esigenze in termini di riscaldamento di un piccolo ambiente bagno.

Griffe / TAVOLETTA

DESIGN ANDREA CROSETTA

18 x 60 cm

WATT 425 [85 + 85 + 85 + 85 + 85]

COLOUR : BCOR

Tavoletta is only available in the version with low-consumption electric plate, and in this case it can serve as a towel or bathrobe radiator, turning from a mere accessory into a genuine piece of bathroom design.

When used in a modular and sequential fashion, Tavoletta not only serves its normal purpose but in can contribute towards fully satisfying the heating requirements of a small bathroom.

Tavoletta est seulement disponible dans la version avec plaque électrique à faible consommation et dans ce cas, cet accessoire peut servir de sèche-serviettes ou peignoir et se transforme ainsi en un véritable radiateur décoratif. Si est utilisé de façon modulaire et en séquence, Tavoletta peut non seulement remplir sa fonction normale mais contribuer aussi pleinement à satisfaire les exigences de chauffage d'une petite salle de bains.

Tavoletta ist darüber hinaus nur in der Ausführung mit elektrischer Energiespar-Heizplatte erhältlich, die in diesem Fall als Handtuch- oder Bademantelwärmer genutzt werden kann und damit ebenfalls als vollwertiges Wärmemöbel fungiert. Bei Kombination mehrerer Module oder in Serie angeordnet, kann Tavoletta somit, abgesehen von seiner eigentlichen Funktion, gleichzeitig auch zum Beheizen kleinerer Badezimmer eingesetzt werden.

Tavoletta se encuentra disponible solo en la versión con placa eléctrica de bajo consumo, y en este caso puede hacer las veces de toallero con calefacción o albornoz, transformándose de accesorio en radiador decorativo propiamente dicho. Si se utiliza de forma modular y en secuencia, Tavoletta, además de asumir su función normal, puede satisfacer plenamente las necesidades en términos de calentamiento de un pequeño cuarto de baño.





Tavola Total Mirror

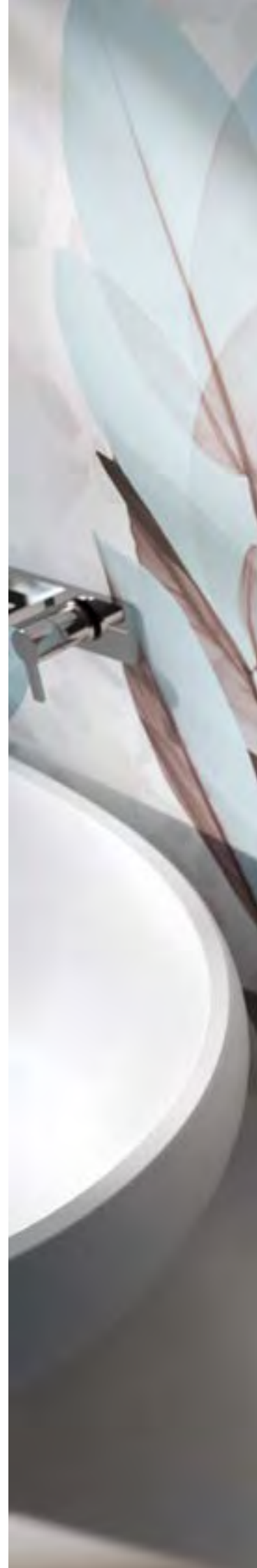
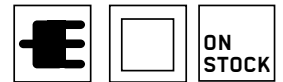

DESIGN ANDREA CROSETTA

Tavola Total Mirror è un'evoluzione del prodotto Tavola reinterpretato in chiave ancora più moderna, futurista. Simbiosi perfetta tra gli elementi 'specchio' e 'radiatore', è in tutto e per tutto uno specchio riscaldante. Tavola Total Mirror è disponibile nella dimensione di 171 cm x 35 cm e può essere disposto sia in orizzontale che in verticale. Dispone di una potenza elettrica di 700 Watt, con livelli selezionabili direttamente sulla tastiera touch-screen. Un apposito telecomando fa poi da termostato esterno, permettendo l'attivazione automatica del radiatore in determinate condizioni. Una soluzione che permette di sfruttare al meglio lo spazio, in ambienti domestici o contract.



*Total Mirror is an evolution of Tavola now interpreted in a modern and quite futuristic way. Perfect match between the two elements 'mirror' and 'radiator', Tavola Total Mirror is a whole 'heating mirror'.
Tavola Total Mirror is available only in size 171 cm x 35 cm, and it can be installed both vertically and horizontally. It has a power of 700 W, with different levels selectable directly using a touch-screen keyboard. A special remote controller, then, performs as a thermostat, and makes Tavola Total Mirror able to automatically function in particular conditions.
Tavola Total Mirror allows everyone to take advantage of the space, not matter if they are private or public.*

*Total Mirror est une évolution du modèle Tavola mais réinterprété dans une version plus moderne et futuriste. Symbiose parfaite entre les éléments "miroir" et "radiateur". Total Mirror est disponible en un seule dimension 171 cm x 35 cm et il pour être placé horizontalement ou verticalement. Il a une puissance électrique de 700 watts et on a la possibilité de choisir les niveaux de puissance directement sur le clavier tactile.
Une télécommande, inclus dans le prix, permet l'activation automatique du radiateur.
Tavola Total Mirror est composé de deux miroirs séparés trempé et anti-rupture qui garantit un maximum de sécurité. Une solution qui permet d'utiliser au mieux tous les espaces de la maison.*

*Tavola Total Mirror ist die Weiterentwicklung der Tavola, die noch mehr modern und futuristisch ist. Dieser Heizkörper ist einer Spiegel, der sich erwärmt
Tavola Total Mirror ist in 171x35 cm erhältlich und es wird sowohl vertical als auch horizontal montiert.
Seine Stromstärke von 700 Watt kann durch eine Touch-Screen-Bedienungstaste reguliert wird.
Eine Spezifische Fernbedienung kann ein Außenthermostat sein und den Heizkörper automatisch betätigen.
Dieser Heizkörper nutzt Wohnräume und Hotels so gut wie möglich.*

Tavola Total Mirror es una evolución del producto Tavola reinterpretado en clave todavía más moderna, futurista. Simbiosis perfecta entre los elementos 'espejo' y 'radiador', Tavola Total Mirror es en su totalidad un espejo riscaldante. Tavola Total Mirror está disponible en la dimensión de 171 cms. x 35 cms. y puede ser puesto tanto en horizontal que en vertical. El radiador dispone de una potencia eléctrica de 700 Watt, con diferentes niveles que se pueden seleccionar directamente en el teclado touch-screen. Un mando hace de termostato externo, permitiendo la activación automática del radiador en ciertas condiciones. Una solución que permite aprovechar en la forma mejor el espacio, en abientes domesticos o en el contract.



Griffe / TAVOLA TOTAL MIRROR
DESIGN ANDREA CROSETTA
171 x 35 CM
WATT [700]
COLOUR : MIRROR

Tavola MO

DESIGN ANDREA CROSETTA

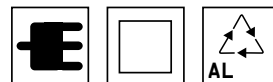

La linea di Tavola Mo, pulita e di una semplicità assoluta, richiama la geometricità che già contraddistingueva gli altri elementi della collezione. In questo caso tuttavia, il prodotto, nella sola versione elettrica, è ideale per una collocazione in singolo e non in composizioni, è stato pensato in un'unica dimensione, ridotta, che rende estremamente semplice l'installazione in qualsiasi spazio e ambiente, anche quelli più sacrificati.

Nonostante la sua compattezza, Tavola Mo è in grado di sfruttare al massimo la tecnologia e il sapere di Antrax IT, riscaldando velocemente l'ambiente grazie a una potenza termica che può raggiungere i 1500 Watt.

Tavola Mo è il giusto equilibrio tra consumo cosciente dell'energia e qualità performanti, e sfrutta sia il moto convettivo dell'aria, che espande il calore in tutto l'ambiente, sia l'irraggiamento, dato dal pannello frontale che, durante l'utilizzo, resta piacevolmente caldo al tatto.

Composto in larga parte in lega di alluminio, Tavola Mo è disponibile nella sola versione di 90 x 46 x 11 cm, in oltre duecento varianti cromatiche, può essere ordinato nelle tre potenze termiche di 750, 1000 o 1500 Watt ed è dotato di una resistenza in classe II, che garantisce un doppio isolamento con grado IPX4.

Tavola MO, può poi essere ordinato con il ricevitore associato a un cronotermostato a radiofrequenza, per permettere di regolare la temperatura dell'ambiente e di gestire l'accensione e lo spegnimento dell'impianto, sia a livello giornaliero sia settimanale.

The clean and basic Tavola MO radiators feature the same geometric style that distinguishes other elements of the collection. The product, which comes in only one electric version, is ideal for using alone and not in combination with other products. It was designed in one compact size that makes it easy to install in any space and setting, even the smallest.

Despite its small size, the Tavola MO takes full advantage of the technology and knowhow of Antrax IT, quickly warming the environment thanks to a heating capacity that can reach up to 1500 Watt.

The Tavola MO is the right balance between energy efficiency and high performance, and uses both the convective motion of air, which expands the heat throughout the room, and radiation, provided



by the front panel which stays pleasantly warm to the touch during operation. Consisting mainly of aluminium alloy, the Tavola MO is available in one 90 x 46 x 11 cm format, with over two hundred colour variations. It can be ordered in three heating capacities of 750, 1000 or 1500 Watt and it comes with Class II resistance, which guarantees a double insulation of IPX4.

The Tavola MO can also be ordered with the receiver connected to a programmable radio-frequency thermostat to enable adjusting the room temperature and turning the system on and off, both daily and weekly.

La linea di Tavola Mo, netta e di una semplicità assoluta, rappelle le caractère géométrique qui distingue les autres éléments de la collection. Dans ce cas, dans la seule version électrique, on a exclusivement conçu la dimension réduite pour le produit, facilitant à l'extrême l'installation dans tout type d'espace et de pièce, même les plus réduits, et permettant un positionnement parfait en solo et non dans des compositions.

Malgré sa compacité, Tavola Mo est en mesure d'exploiter au maximum la technologie et le savoir-faire d'Antrax IT, en réchauffant rapidement la pièce grâce à une puissance thermique qui peut atteindre 1500 Watt.

Tavola Mo représente le bon équilibre entre des consommations d'énergie conscientes et la qualité des performances ; il exploite le mouvement

convectif de l'air qui distribue la chaleur dans toute la pièce, et le rayonnement, fourni par le panneau frontal qui, durant l'utilisation, reste agréablement chaud au toucher.

Constitué en grande partie par de l'alliage d'aluminium, Tavola Mo est uniquement disponible dans la version 90 x 46 x 11 cm mais dans plus de 200 variantes chromatiques ; en outre, on peut le commander dans les trois puissances thermiques de 750, 1000 ou 1500 Watt et il est équipé d'une résistance de la classe II, qui garantit un double isolation avec l'indice IPX4. On peut commander Tavola MO avec le récepteur associé à un chronothermostat à fréquence radio, pour régler la température ambiante et gérer l'allumage et l'extinction de l'installation sur une base journalière ou hebdomadaire.



Griffe / TAVOLA MO
 DESIGN ANDREA CROSETTA
 46 x 90 CM
 WATT 3000 [1500 + 1500]
 COLOUR : BCOR

Die Familie Tavola und Tavoletta, die zu den vielseitigsten und funktionellsten Produktfamilien von Antrax IT gehört, wird um ein neues, von Andrea Crosetta entworfenes Produkt ergänzt: Tavola Mo, das entworfen wurde, um den Anforderungen des Marktes gerecht zu werden, der immer mehr elektrische Heizkörper verlangt.

Die Tavola Mo-Linie, mit ihrem sauberen und absolut einfachen Design, spiegelt die Geometrizität wieder, die bereits die anderen Elemente der Kollektion auszeichnet. In diesem Fall wurde das Produkt, in seiner ausschließlich elektrischen Ausführung, das ideal ist als Einzelstück und nicht in Zusammenstellungen, in einer einzigen, vermin-

derten Größe entworfen, die die Montage in selbst den kleinsten Plätzen und Räumen extrem einfach macht.

Trotz seiner Kompaktheit ist Tavola Mo in der Lage die Technologie und das Wissen von Antrax IT auf höchste Weise zu nutzen und erwärmt schnell den Raum, dank der Heizleistung, die 1500 Watt erreichen kann.

Tavola Mo hat das richtige Gleichgewicht zwischen bewusstem Energieverbrauch und leistungsfähiger Qualität. Tavola Mo nutzt die Konvektionsbewegung der Luft zur Verteilung der Wärme im gesamten Raum und die Strahlung seines Vorderpaneels, dass während der Benutzung eine angenehme Berührungswärme aufweist.

La familia de Tavola y Tavoletta, una de las más versátiles y funcionales de la producción Antrax IT, recibe este nuevo producto diseñado por Andrea Crosetta: Tavola Mo, concebido para responder a las exigencias del mercado que, actualmente, presenta una demanda en auge de radiadores eléctricos.

La línea de Tavola Mo, depurada y con una sencillez absoluta, retoma la geometría que destacaba también a los otros elementos de la colección. Sin embargo, en este caso el producto, solamente en la versión eléctrica e ideal para colocarlo solo y no en composiciones, se ha pensado en un único tamaño, reducido, que facilita en gran medida la instalación en todos los

espacios y ambientes incluso en los más difíciles.

A pesar de su tamaño compacto, Tavola Mo saca el máximo provecho a la tecnología y al saber de Antrax IT. Calefacta rápidamente el ambiente mediante una potencia térmica que puede alcanzar los 1500 vatios.

Tavola Mo representa el equilibrio justo entre un consumo consciente de la energía y prestaciones de calidad y aprovecha el movimiento convectivo del aire, que expande el calor en todo el ambiente, y la radiación mediante el panel frontal que, durante el uso, resulta cálido al tacto.

Tavola Mo, compuesto en gran parte por una aleación de aluminio, está disponible en la sola versión de 90 x 46 x 11 cm,

en más de doscientas variantes cromáticas; puede pedirse en las tres potencias térmicas de 750, 1000 o 1500 vatios y está equipado con una resistencia en la clase II, que asegura un doble aislamiento con el grado IPX4.

Asimismo Tavola MO puede pedirse con el receptor asociado a un cronotermostato de radiofrecuencia para regular la temperatura del ambiente y gestionar el encendido y el apagado diario o semanal del equipo.

Pioli

DESIGN ANDREA CROSETTA

Un prodotto che vuole unire classico e moderno, così come una scala collega due livelli tra loro separati. Ed è proprio da questa immagine che nasce Pioli, il nuovo radiatore disegnato da Andrea Crosetta per Antrax IT: il suo design, sintesi di suggestioni differenti, rievoca con originalità l'archetipo della scala a pioli. La funzionalità di questo oggetto, dalla storia millenaria, è confermata anche dal termoarredo: la forma rende infatti istintivo il posizionamento a terra, con appoggio a parete, ma Pioli può anche essere installato a parete mantenendo un'identità forte.

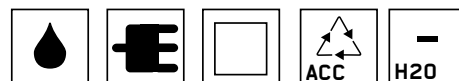

A product uniting classic and modern just as a ladder's rungs - 'pioli' - link two different levels. This is the image which inspired Pioli, the new radiator designed by Andrea Crosetta for Antrax IT. Bringing together a range of evocations in its design, it is an original take on the ladder. The extreme versatility and practicability of this object with its thousands of years of history has come back to life in heating décor. Its shape makes the floor and resting against a wall its natural place but Pioli can also be wall mounted making for a powerful style presence.

Un produit qui allie classique et moderne, comme une échelle qui relierait deux extrêmes. C'est de cette image que s'inspire Pioli, le nouveau radiateur dessiné par Andrea Crosetta pour Antrax IT: son design, synthèse de suggestions diverses, évoque de manière originale l'archetype de l'échelle. Le radiateur décoratif reprend le caractère extrêmement fonctionnel et la polyvalence de cet objet à l'histoire millénaire: si de par sa forme, on le place instinctivement au sol, appuyé contre un mur, Pioli peut également être fixé au mur tout en maintenant toute la force de son identité.

Awards:
2017 Winner Red Dot design award – Germany



Griffe / PIOLI
DESIGN ANDREA CROSETTA
207 x 40 cm
WATT ΔT 50° 1090 [545 + 545]
COLOUR : NEOP



Griffe / PIOLI WALL

DESIGN ANDREA CROSETTA

207 x 40 CM

WATT ΔT 50° 1090 [545 + 545]

COLOUR : BCOR

Ein Produkt, das die Klassik mit der Moderne verbindet, wie eine Treppe zwei unterschiedliche Geschoße. Aus dieser Vorstellung heraus entstand Pioli, der neue Heizkörper, der von Andrea Crosetta für Antrax IT entworfen wurde. Sein Design, eine Synthese unterschiedlicher Einflüsse, erinnert auf originelle Weise an den Archetyp der Leiter. Die extreme Funktionalität und Vielseitigkeit dieses Objekts mit einer tausendjährigen Geschichte wird auch durch das Thermomöbel bestätigt. Durch seine Form stellt man den Heizkörper instinktiv auf den Boden und lehnt ihn an die Wand, aber er kann auch an der Wand montiert werden und behält auch dann seine starke Identität.

Un producto que quiere unir clásico y moderno, al igual que una escalera une dos niveles separados entre ellos. Y es precisamente de esta imagen que nace Pioli, el nuevo radiador diseñado por Andrea Crosetta para Antrax IT. Su diseño, síntesis de sugerencias distintas, conmemora con originalidad el arquetipo de la escalera. La extrema funcionalidad y la versatilidad de este objeto, con una historia milenaria, se confirma también con el radiador decorativo. Su forma hace que sea instintiva su colocación en el suelo, apoyado a una pared, pero Pioli se puede instalar también en la pared conservando una fuerte identidad.



Pettine

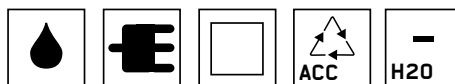

DESIGN ANDREA CROSETTA

Un nome che definisce in maniera inequivocabile la sua forma. Il nuovo radiatore, disegnato da Andrea Crosetta per Antrax IT, è concepito proprio come un pettine ad una macro scala, con il quale 'abbellire' gli ambienti della propria casa. Al pari dell'oggetto della sua ispirazione, il termoarredo vuole essere un elemento ornamentale e funzionale: da un lato, grazie alle tre differenti dimensioni proposte, consente di realizzare composizioni geometriche con le quali arricchire le pareti sulle quali è installato; dall'altra, invece, se impiegato nell'ambiente bagno, agevola la possibilità di posizionare comodamente più salviette o i propri indumenti.

Pettine è costituito da una piastra in acciaio con un profilo essenziale e rigoroso, proposto nella versione a 3, 5 e 7 'denti' con dimensioni, rispettivamente, di 68,5 x 55 cm, 112,5 x 55 cm e 176,5 x 55 cm. La disponibilità di oltre 200 varianti cromatiche enfatizza il suo valore decorativo e la definizione di texture dinamiche e di tendenza.

A name - 'pettine' meaning comb - which unequivocally conjures up its shape. This new radiator designed by Andrea Crosetta for Antrax IT was conceived precisely as a macro-scale comb to 'beautify' our homes with. Just like the object it was inspired by, this radiator was designed to be an ornamental and functional element. On one hand its three different sizes means it can be used to create geometric compositions to decorate walls and on the other it is a convenient place for towels or clothing in the bathroom. Pettine is made of a steel plate with an essential, rigorous profile in 3, 5 and 7 elements and 68,5 x 55 cm, 112,5 x 55 cm and 176,5 x 55 cm sizes respectively. It is available in more than 200 colours highlighting its decorative value and giving dynamic and fashionable definition to rooms.

Un nom (le mot italien « pettine » signifie « peigne » en français) qui en dit long sur la forme. Le nouveau radiateur dessiné par Andrea Crosetta pour Antrax IT est conçu comme un peigne à grande échelle qui va « embellir » les pièces de la maison. À l'instar de l'objet dont il tire son inspiration, ce radiateur décoratif joue un rôle à la fois esthétique et fonctionnel dans la pièce : grâce aux trois dimensions proposées, il permet d'une part de réaliser des compositions géométriques capables de décorer les murs, et de l'autre, dans le cas d'une installation dans une salle de bain, il offre la possibilité d'y placer des serviettes de toilette ou des vêtements. Constitué d'une plaque en acier au profil essentiel et rigoureux, Pettine existe en 3 formats, 68,5 x 55 cm, 112,5 x 55 cm et 176,5 x 55 cm, en fonction du nombre de dents (respectivement 3, 5 et 7 dents). La possibilité de choisir parmi plus de 200 coloris renforce sa valeur décorative et la définition de textures dynamiques et au goût du jour.



Awards:
2017 Special mention German design award _ German



Griffe / PETTINE
DESIGN ANDREA CROSETTA
68,5 / 122,5 x 55 CM
WATT ΔT 50° 1230 [474 + 282 + 474]
COLOUR : NEOP / GSAT / NEOP

Ein Name, der auf ganz unmissverständliche Weise die Form beschreibt. Der neue von Andrea Crosetta für Antrax IT entworfene Heizkörper, hat die Form eines Kamms mit großen Zähnen, mit dem man die Räume des Hauses ‚verschönern‘ kann. Wie bei dem Gegenstand, der das Vorbild für diesen Entwurf war, ist dieses Thermomöbel ein dekoratives und funktionales Element: dank der drei unterschiedlichen angebotenen Größen bietet es die Möglichkeit, geometrische Kompositionen zu realisieren, die die Wände, auf denen er aufgehängt ist, bereichern. Andererseits erleichtert er die Möglichkeit, bequem mehr Handtücher oder Kleidungsstücke aufzuhängen, wenn er im Bad verwendet wird. Pettine besteht aus einer Stahlplatte mit einem auf das Wesentliche konzentrierten Profil, das in der Version mit 3, 5, oder 7 ‚Zähnen‘, mit einer Größe von 68,5 x 55 cm, 112,5 x 55 cm und 176,5 x 55 cm angeboten wird. Es sind mehr als 200 Farbvarianten erhältlich, das unterstreicht den dekorativen Wert und die Definition dynamischer und moderner Texturen.

Un nombre que define de forma inequívoca su forma. El nuevo radiador, diseñado por Andrea Crosetta para Antrax IT, se ha pensado exactamente como un peine (pettine en italiano) en gran escala, con el cual ‘embellecer’ los ambientes del propio hogar. Al igual que el objeto en el que se inspira, este radiador decorativo quiere convertirse en un elemento ornamental y funcional: por un lado, gracias a los 3 distintos tamaños propuestos, permite realizar composiciones geométricas con las cuales es posible enriquecer las paredes sobre las que se instala; por el otro, en cambio, se utiliza en el ambiente del cuarto de baño y facilita la posibilidad de colocar cómodamente más toallas o las propias prendas. Pettine consta de una placa en acero con un perfil esencial y riguroso, propuesto en la versión de 3, 5 y 7 ‘dientes’ con un tamaño, respectivamente, de 68,5 x 55 cm, 112,5 x 55 cm y 176,5 x 55 cm. La disponibilidad de más de 200 variantes cromáticas acentúa su valor decorativo y la definición de texturas dinámicas y de tendencia.

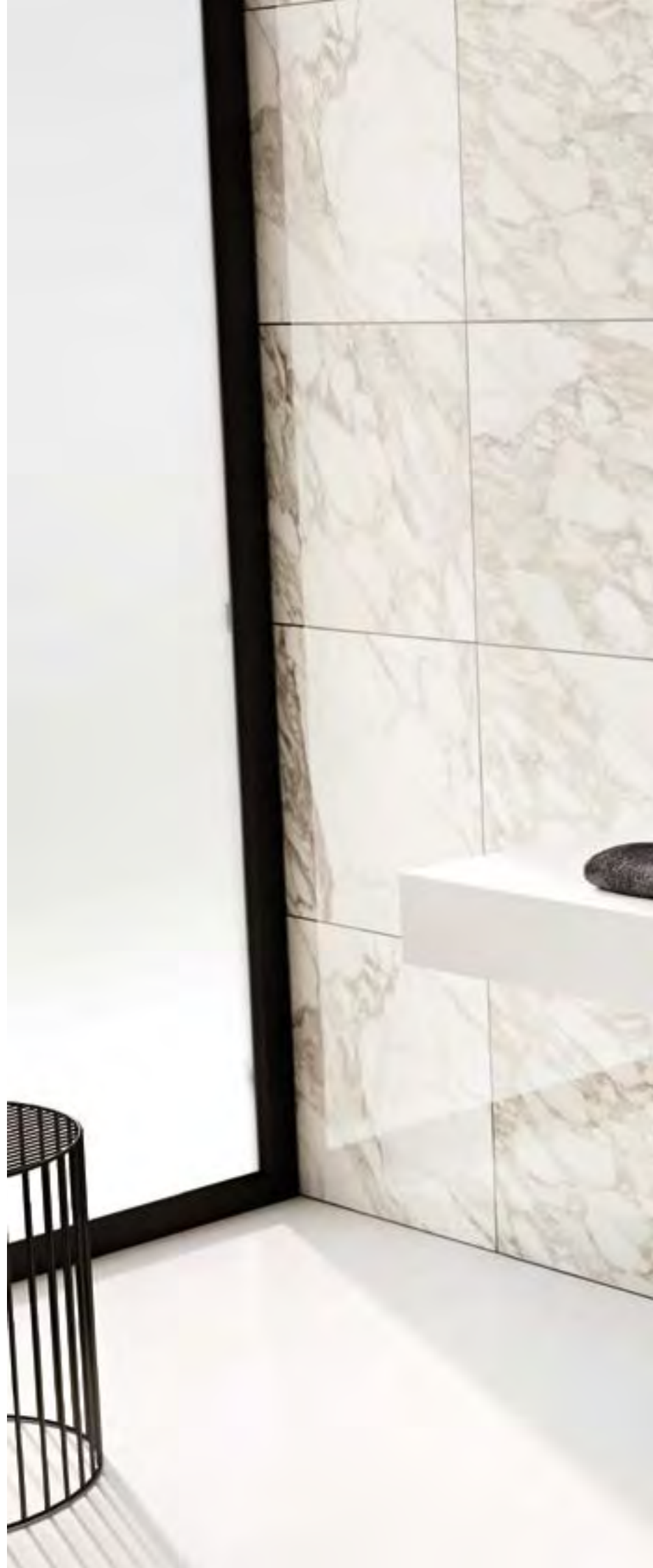

Griffe / PETTINE

DESIGN ANDREA CROSETTA

68.5 x 55 cm

WATT ΔT 50° 564 [282 + 282]

COLOUR : NEOP



PETER RANKIN

Nato nel 1962 in una famiglia di artisti, Peter Rankin ha iniziato a progettare fin dall'infanzia. Il suo lavoro entusiasmante e senza tempo offusca i limiti fra arte e praticità, reinventando oggetti quotidiani come eleganti sculture. I progetti del passato e del presente comprendono architettura ed interni, mobili, illuminazione, oggettistica per la casa, trasporti, vestiario, sports e beni di lusso, lavori di identità di marchi aziendali e perfino yacht reali.

Born in 1962 to a family of artists, Peter Rankin started designing while still a child. His enthralling, timeless work overcomes the limits between art and practicality, reinventing daily objects, turning them into elegantly sculpted pieces. His projects, both past and present, include architecture and interior decoration, furniture, lighting, household accessories, transportation, clothing, sports and luxury items, corporate brand identity and even royal yachts.

Peter Rankin wurde 1962 im Kreise einer Künstlerfamilie geboren und hat bereits in früher Kindheit begonnen Projekte zu entwerfen. Seine faszinierenden und zeitlosen Realisierungen lassen die Grenzen zwischen Kunst und Zweckdienlichkeit verblassen, sodass alltägliche Gebrauchsgegenstände zu eleganten Skulpturen werden. Zu den in Vergangenheit und Gegenwart vollendeten Arbeiten zählen Projekte im Bereich der Architektur und Inneneinrichtung, Möbelindustrie, Leuchtenherstellung, Objekte für das Haus, Transportmittel, Bekleidung, Sport und Luxusartikel, Imagepflege einiger Unternehmen und sogar die Einrichtung königlicher Yachten.

Né en 1962 dans une famille d'artistes, Peter Rankin a commencé à concevoir dès l'enfance. Son travail enthousiasmant et intemporel offusque les limites entre l'art et la praticité en réinventant des objets quotidiens comme d'élégantes sculptures. Les projets du passé et du présent comprennent architecture et intérieurs, meubles, illumination, objets pour la maison, transports, habillement, sports et biens de luxe, travaux d'identité de marques de sociétés et même des yachts réels.

Nacido en el año 1962 en una familia de artistas, Peter Rankin empezó a proyectar desde la infancia. Su trabajo entusiasmante y sin tiempo offusca los límites entre arte y funcionalidad, reinventando objetos cotidianos como elegantes esculturas. Los proyectos del pasado y del presente incluyen arquitectura e interiores, muebles, iluminación, objetos para la casa, transportes, vestuario, deportes y bienes de lujo, trabajos de identidad de marcas empresariales e incluso yacht reales.

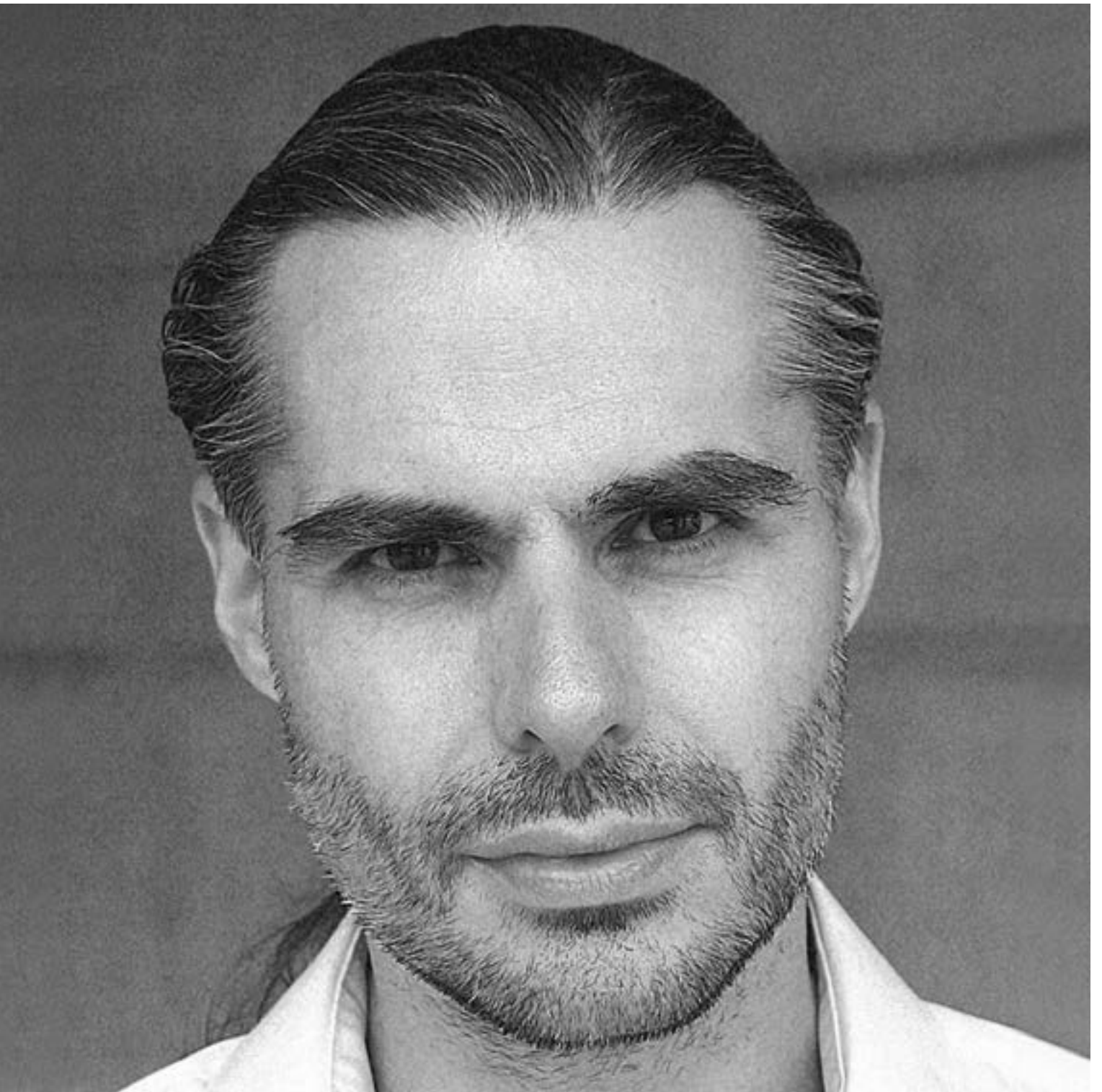

Saturn & Moon

DESIGN PETER RANKIN

Awards :
2006 Best Design - Italy

Saturn & Moon. Un pezzo altamente scultoreo, di minimalismo zen, pacato, contemplativo, rilassante.

Saturn incorpora il maniglione porta salviette (l'anello di Saturno) come elemento caratterizzante.

Una volta rimosso il porta salviette, diventa Moon, adatto all'inserimento e alla collocazione in ogni ambiente.

Saturn & Moon sono caratterizzati da un collegamento all'impianto totalmente nascosto ma allo stesso tempo facilmente accessibile grazie al particolare sistema di fissaggio che consente il sollevamento del radiatore rendendo immediato l'accesso alla valvola ed al detentore.

La superficie sferiforme di Saturn & Moon prende luce dall'ambiente e sfuma sui bordi del radiatore come gli 'aloni' all'inizio o alla fine di un'eclissi. I radiatori Saturn & Moon sono adatti in qualsiasi ambiente, perfetti per case, hotel, ristoranti, caffè, club, bar, disposti lungo corridoi, negli aeroporti, a bordo di yacht e navi da crociera, come nel più minuscolo dei servizi.

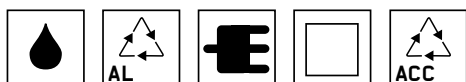



Saturn & Moon. A highly sculptural piece, the reflection of Zen minimalism; a calm, contemplative, relaxing piece. The characterizing element of Saturn is the towel warming handle (Saturn's ring). When this towel bar is removed, it becomes Moon and can decorate any room. Saturn & Moon feature system connections that are completely hidden from view and yet still right at your fingertips: the securing system allows the radiator to be raised, providing immediate access to the valve and holder. The spherical shape of Saturn & Moon draws light from the environment, the edges of the radiator blend creating a 'halo' effect like that seen during an eclipse. The Saturn & Moon radiators can be set in any environment and are truly perfect for the home and for hotels, restaurants, cafes, clubs, bars, along extended hallways, in airports, on yachts and cruise ships and even in minuscule bathrooms.

Saturn & Moon. Une pièce hautement sculpturale, de minimalisme zen, sereine, contemplative, relaxante. Saturn incorpore la grosse poignée porte-serviettes (l'anneau de Saturne) comme élément caractérisant. Quand le porte-serviettes vient retiré, il devient Moon, un radiateur qui peut être inséré et placé dans toutes les pièces. Saturn & Moon sont caractérisés par un raccordement à l'installation totalement dissimulé mais, en même temps, facilement accessible grâce au système de fixation particulier qui permet de soulever le radiateur et d'accéder immédiatement au robinet et au détendeur. La surface de forme sphérique de Saturn & Moon prend la lumière de l'environnement et s'estompe sur les bords du radiateur comme les 'auréoles' au début ou à la fin d'une éclipse. Les radiateurs Saturn & Moon sont adaptés à tous les environnements, parfaits pour les habitations, hôtels, restaurants, cafés, clubs, bars, disposés le long des couloirs, dans les aéroports, à bord de yachts et navires de croisière comme dans le plus minuscule des services.

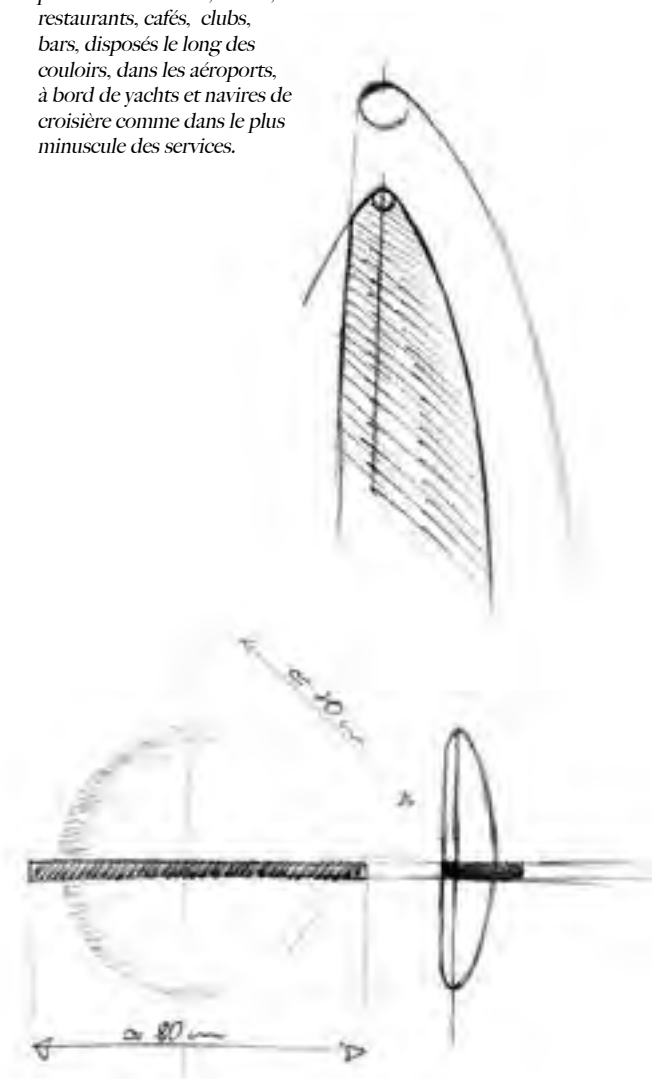





Griffe / SATURN & MOON

DESIGN PETER RANKIN

Ø 73 [81] CM

WATT ΔT 50° 2802 [467 + 467 + 467 + 467 + 467 + 467]

COLOUR : BIAN



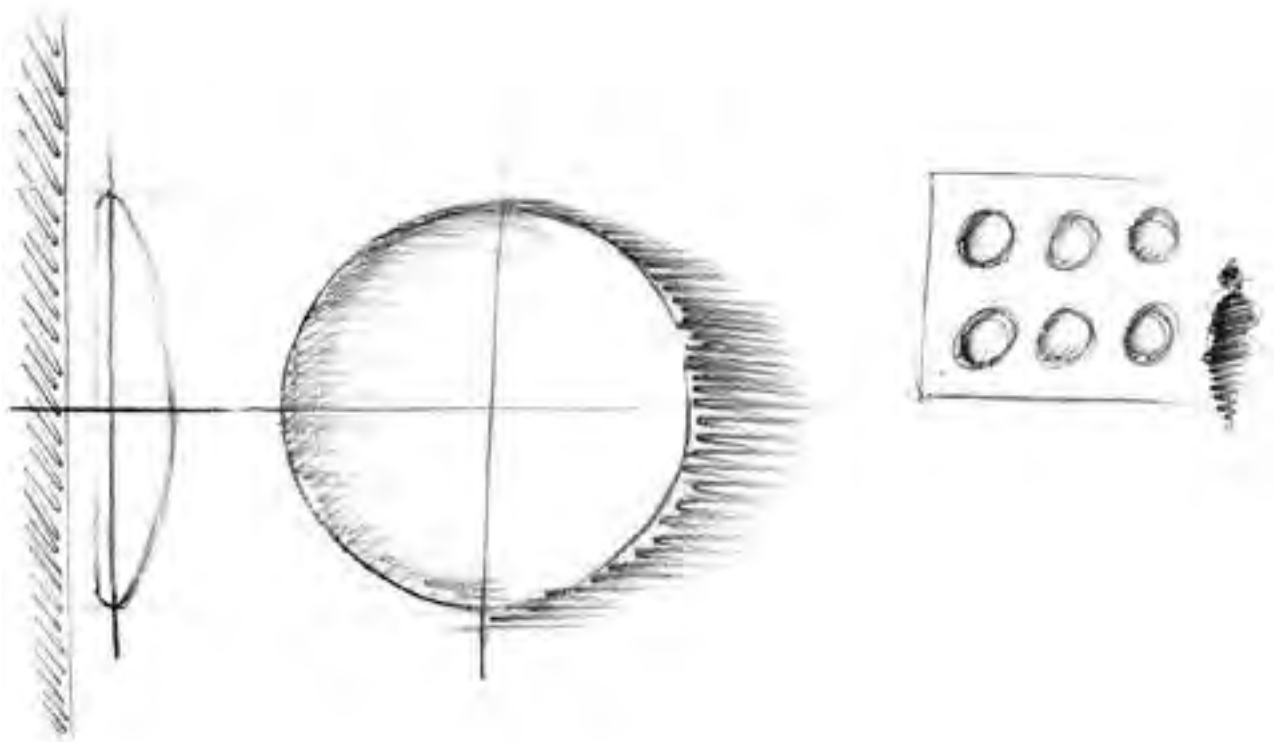

Saturn & Moon. Ein höchst statuarisches Modell im Stil des Zen Minimalismus - ruhig, nachdenklich, entspannt. Saturn birgt den Handtuchhalter (den Ring des Planeten Saturn) als prägendes Element in sich. Wenn das Handtuchhalter entfernt wird, Saturn wird Moon, dass es sich nach Abnahme des Handtuchhalters für jede Art vom Wohnraum eignet.. Saturn & Moon haben einen versteckten Anschluss zur Anlage, der dank des besonderen Befestigungssystems dennoch leicht zugänglich ist. Dieses System ermöglicht es den Heizkörper anzuheben und gleich Zugang zum Ventil und zum Regler zu verschaffen. Die kugelförmige Oberfläche des Modells Saturn & Moon nimmt das Licht im Raum auf und verfließt an den Rändern des Heizkörpers wie der "Hof" am Anfang oder am Ende einer Finsternis. Heizkörper Saturn & Moon eignen sich für jede Art von Ambiente. Sie sind perfekt für Privathäuser, Hotels, Restaurants, Kaffeehäuser, Clubs, Bars, entlang der Korridore, in Flughäfen, am Bord von Yachten und Kreuzfahrtschiffen, sowie in kleinen, engen Badezimmern.

Saturn & Moon. Un pieza muy escultórica, de minimalismo zen, sereno, contemplativo y relajante. Saturn incorpora la barra para toallas (el anillo de Saturno) como elemento caracterizante. Después la remoción del toallero, él se vuelve en Moon, radiador adecuado para la colocación en cualquier ambiente. Saturn & Moon se caracterizan por una conexión a la instalación totalmente escondida y al mismo tiempo fácilmente accesible gracias al especial sistema de fijación que permite la elevación del radiador permitiendo un acceso inmediato a la válvula y al detentor. La superficie redondeada de Saturn & Moon toma la luz del ambiente y se difumina sobre los bordes del radiador como los 'alones' al inicio o al final de un eclipse. Los radiadores Saturn & Moon se adaptan a cualquier ambiente, son perfectos para casas, hoteles, restaurantes, cafés, clubs, bares, colocados en pasillos, en los aeropuertos, a bordo de yates y barcos de crucero, así como en el más pequeño de los servicios.

Griffe / MOON

DESIGN PETER RANKIN

Ø 73 CM

WATT ΔT 50° 1401 [467 + 467 + 467]

COLOUR : BRAG



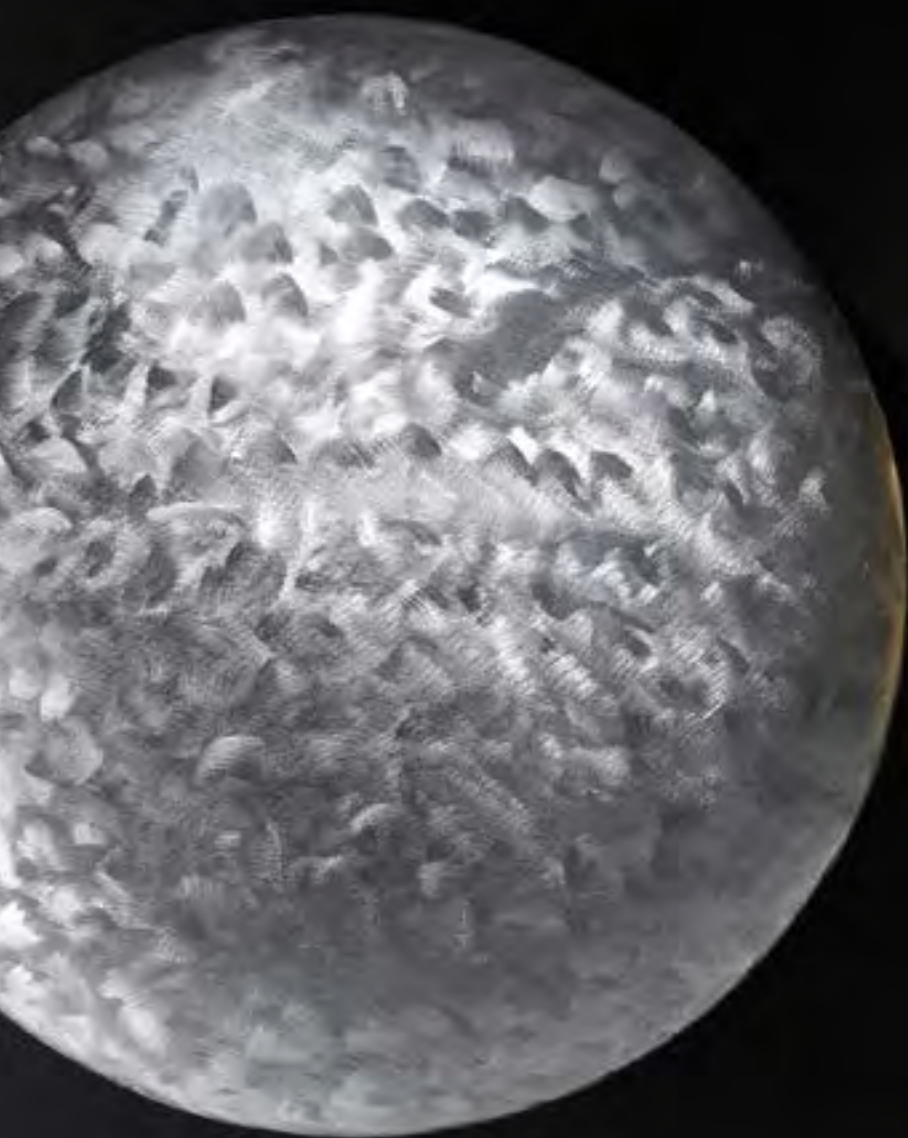



Griffe / MOON

DESIGN PETER RANKIN

Ø 73 CM

WATT ΔT 50° 654 [327 + 327]

COLOUR : CRSM + GLSM



Blade

DESIGN PETER RANKIN

Blade è stato pensato per risolvere il problema tecnico dell'installazione dei radiatori in spazi piccoli o ambienti alti e ristretti, un prodotto estremamente funzionale, ma allo stesso tempo dall'alto contenuto estetico.

La forma di metallo-liquida futuristica di Blade prende ispirazione dalla natura, dalla scienza e dal lavoro dell'artista italiano Lucio Fontana, è stato disegnato seguendo la linea dei radiatori Saturn & Moon, presentando una superficie leggermente curvata ed una morbida smussatura che segue tutto il perimetro dei bordi esterni.

Come Saturn & Moon, Blade si integra perfettamente con la parete dove la connessione all'impianto di riscaldamento è completamente occultata.

Inserito in un bagno Blade diventa un pratico scaldasalviette grazie all'aggiunta del maniglione cromato.







Griffe / BLADE

DESIGN PETER RANKIN

170 x 25 CM

WATT ΔT 50° 1206 [402 + 402 + 402]

COLOUR : GRGR + BIAN

Blade was designed to resolve the technical problems that arise when a radiator is to be installed in a small space or a narrow room with high ceilings; it is an extremely functional product that is also truly beautiful.

The futuristic fluid-metal shape of Blade is inspired by nature, by science and by the work of Italian artist Lucio Fontana. It was designed following the line of the Saturn & Moon radiators with a slightly curved surface and soft beveling that over the entire outer edge.

Like Saturn & Moon, Blade blends in perfectly as the heating system is completely hidden from view.

Set in the bathroom, with its chrome bar Blade becomes a practical towel warmer.

Blade a été conçu pour résoudre le problème technique de l'installation des radiateurs dans de petits espaces ou pièces hautes et restreintes, un produit extrêmement fonctionnel mais, en même temps, de haut contenu esthétique.

La forme de métal-liquide futuriste de Blade s'inspire de la nature, de la science et du travail de l'artiste italien Lucio Fontana et a été dessinée en suivant la ligne des radiateurs Saturn & Moon, présentant une surface légèrement courbée et un arrondissement doux qui suit tout le périmètre des bords extérieurs.

Comme Saturn & Moon, Blade, il s'intègre parfaitement avec le mur où le raccordement au système de chauffage est invisible.

Inséré dans une salle de bains, Blade devient un radiateur sèche-serviettes pratique grâce à l'ajout de la grosse poignée chromée.



Griffe / BLADE BATH
DESIGN PETER RANKIN
170 x 25 [36] CM
WATT ΔT 50° [402]
COLOUR : GRGR

Griffe / BLADE

DESIGN PETER RANKIN

25 x 170 cm

WATT ΔT 50° [402]

COLOUR : BIAN



Blade ist entwickelt worden, um ein technisches Installationsproblem der Heizkörper in kleinen oder hohen und engen Räumen aus der Welt zu schaffen. Es ist ein außerordentlich funktionales Produkt, das aber auch ästhetisch gesehen sehr wirkungsvoll ist. Die futuristische, flüssigmetallartige Form des Modells Blade orientiert

sich an der Natur, an der Wissenschaft und an der Arbeit des italienischen Künstlers Lucio Fontana. Die Linienführung erinnert an die Heizkörper Saturn & Moon, weist jedoch eine leicht gekrümmte Oberfläche und eine weiche Abkantung auf, die entlang des gesamten äußeren Umfangs verläuft. Wie Saturn & Moon, passt sich Blade perfekt an die

Wand an, die den Anschluss zur Heizungsanlage gänzlich verbirgt. Anhand einer verchromten Halterung wird Blade im Badezimmer zu einem praktischen Handtuchwärmer.



Blade se ha pensado para resolver el problema técnico de la instalación de los radiadores en espacios pequeños o ambientes altos y reducidos, un producto extremadamente funcional, pero al mismo tiempo de gran contenido estético. La forma de metal-líquida futurística de Blade se inspira en la naturaleza, en la ciencia y en el trabajo del artista

italiano Lucio Fontana, se ha diseñado siguiendo la línea de los radiadores Saturn & Moon, presentando una superficie ligeramente curvada y un suave biselado que sigue todo el perímetro de los bordes externos. Como Saturn & Moon, Blade se integra perfectamente con la pared donde se ha escondido completamente la

conexión a la instalación de calentamiento. Colocado en un baño Blade se convierte en un práctico calentador de toallas gracias a la barra cromada.



Griffe / BLADE BATH

DESIGN PETER RANKIN

170 x 25 [36] CM

WATT ΔT 50° [281]

COLOUR : CRSM



FRANCESCO LUCCHESI

“Guardare al passato per disegnare il presente con idee che guardano il futuro”, questa è la filosofia progettuale di Francesco Lucchese che sviluppa i progetti cercando un rapporto con l'azienda per costruire strategie. Aggiungere all'estetica la funzionalità e l'emotività legata all'utilizzo ed al possesso di un oggetto sono gli ingredienti del suo progettare. Tutti i progetti di Francesco Lucchese vengono realizzati in modo da diventare un'esperienza; l'attività sensoriale diventa primaria durante l'utilizzo di un prodotto o percorrendo un allestimento. La vista, i suoni, il profumo, la tattilità sono la ricerca che consente di dare forza al progetto e alla comunicazione delle sue peculiarità. L'attività di architetto si definisce attraverso progetti rilevanti sia in Italia che all'estero come una multisala ed un albergo a Sofia, uno showroom a Shanghai e uno in Brasile. Parallelamente procede l'attività di docenza al Politecnico di Milano presso la Facoltà del Design qualificandosi attraverso esperienze di insegnamento all'estero.

“Look to the past to design the present with ideas that peer into the future”, this is the design philosophy of Francesco Lucchese, a designer who when developing a project, seeks to establish relations with the firm, thus building strategies. Blending functionality and the thrill of using and owning an item with beauty are the basic ingredients of his way of designing. All of Francesco Lucchese's projects are designed to become an experience: sensory perceptions are foremost both when using a product and when viewing an installation. The look, the sounds, the scent, the feel. All come together, imparting strength, communicating the project's uniqueness. The architect's work can be seen, both in Italy and abroad, in such major projects as the multiplex cinema and hotel in Sophia, a showroom in Shanghai and one in Brazil. At the same time he also teaches at the Design Faculty of the Politecnico of Milan, and his resume also includes experiences teaching abroad.

“Regarder le passé pour dessiner le présent avec des idées qui regardent l'avenir”, c'est la philosophie projectuelle de Francesco Lucchese qui développe les projets en cherchant un rapport avec l'entreprise pour construire des stratégies. Ajouter à l'esthétique la fonctionnalité et l'emotivité liée à l'utilisation et à la possession d'un objet sont les ingrédients de sa manière de concevoir. Tous les projets de Francesco Lucchese sont réalisés de manière à devenir une expérience ; l'activité sensorielle devient primordiale pendant l'utilisation d'un produit ou en parcourant un décor. La vue, les sons, le parfum, la tactilité sont la recherche qui permet de donner de la force au projet et à la communication de ses particularités. L'activité d'architecte se définit au travers de projets importants aussi bien en Italie qu'à l'étranger comme une multisalle et un hôtel à Sofia, un showroom à Shanghai et un au Brésil. Il enseigne parallèlement au Politecnico de Milan à la Faculté du Design se qualifiant grâce à des activités d'enseignement à l'étranger .

“Auf die Vergangenheit zurückblicken, um mit zukunftsweisenden Ideen der Gegenwart zu dienen”. Diese Philosophie liegt den Projekten von Francesco Lucchese zugrunde, der bei der Entwicklung seiner Projekte eine Beziehung mit dem Unternehmen aufzubauen versucht, um daraus eine gewinnbringende Strategie zu erarbeiten. Wesentliche Eigenschaft seiner Planungsarbeit ist die Fähigkeit Ästhetik mit Funktionalität und einem Gefühl der Vertrautheit zu verbinden, die durch den Gebrauch und den Besitz des Gegenstands vermittelt werden. Alle von Francesco Lucchese ins Leben gerufenen Projekte werden zu einem Erlebnis. Die Sinnesorgane stehen beim Gebrauch eines Produkts oder bei der Ausarbeitung einer Einrichtung im Vordergrund. Das Erscheinungsbild, der Klang, der Duft, die Ertastbarkeit sind die Eigenschaften, die einem Projekt Kraft einflößen und seinen Besonderheiten Ausdruckskraft verleihen. Seine Berufung zum Architekten zeigt sich in relevanten Projekten, die sowohl in Italien als auch im Ausland umgesetzt worden sind: zum Beispiel ein Mehrsalkino und ein Hotel in Sofia, ein Showroom in Shanghai und einer in Brasilien. Neben seiner Architektenarbeit, unterrichtet er an der Technischen Universität in Mailand (Politecnico) an der Fakultät für Design. Der Lehrauftrag wurde ihm nach einigen Unterrichtsjahren im Ausland erteilt.

"Mirar el pasado para diseñar el presente con ideas que miran el futuro", esta es la filosofía proyectual de Francesco Lucchese que desarrolla los proyectos buscando una relación con la empresa para construir estrategias. Añadir a la estética la funcionalidad y la emotividad unida a la utilización y a la posesión de un objeto son los ingredientes de su forma de proyectar. Todos los proyectos de Francesco Lucchese se realizan de forma que se conviertan en una experiencia; la actividad sensorial se vuelve primaria durante la utilización de un producto o recorriendo un acondicionamiento. La vista, los sonidos, el perfume y la percepción táctil son la investigación que permite dar fuerza al proyecto y a la comunicación de sus peculiaridades. La actividad de arquitecto se define a través de proyectos importantes tanto en Italia como en el extranjero, como un multisala y un hotel en Sofía, una sala de exposiciones en Shanghai y una en Brasil. Se ocupa de forma paralela de su actividad de docente en el Politécnico de Milán, el la Facultad de diseño, acompañándola con experiencias de enseñanza en el extranjero.



Zero-otto

DESIGN FRANCESCO LUCCHESI

Awards :

2010 RedDot design award winner 2010_Germany

2009 Selected Adi index_Italy

2009 Design plus winner_Germany

2009 Selected Codex_Italy

Aggiungere all'estetica la funzionalità e l'emotività legata all'utilizzo ed al possesso di un oggetto sono gli ingredienti del progettare di Francesco Lucchese.

Da questa filosofia e dalla sua creatività nasce Zero-Otto, un nuovo concetto di termoarredo.

Oltre a riscaldare, Zero-Otto, nella versione singola, offre la possibilità di profumare l'ambiente circostante grazie ad un contenitore di essenze che si integra formalmente con il radiatore.

In sintonia con le nostre emozioni e stati d'animo è possibile infatti diffondere nell'ambiente l'essenza desiderata.

Caratterizzato da una forma semplice e pulita, si presta ad arredare, oltre che a riscaldare, ambienti contemporanei.

Zero-Otto è realizzato in alluminio e può essere installato singolarmente oppure in verticale o in orizzontale, nella versione doppia.



DESIGN PLUS





Dotted

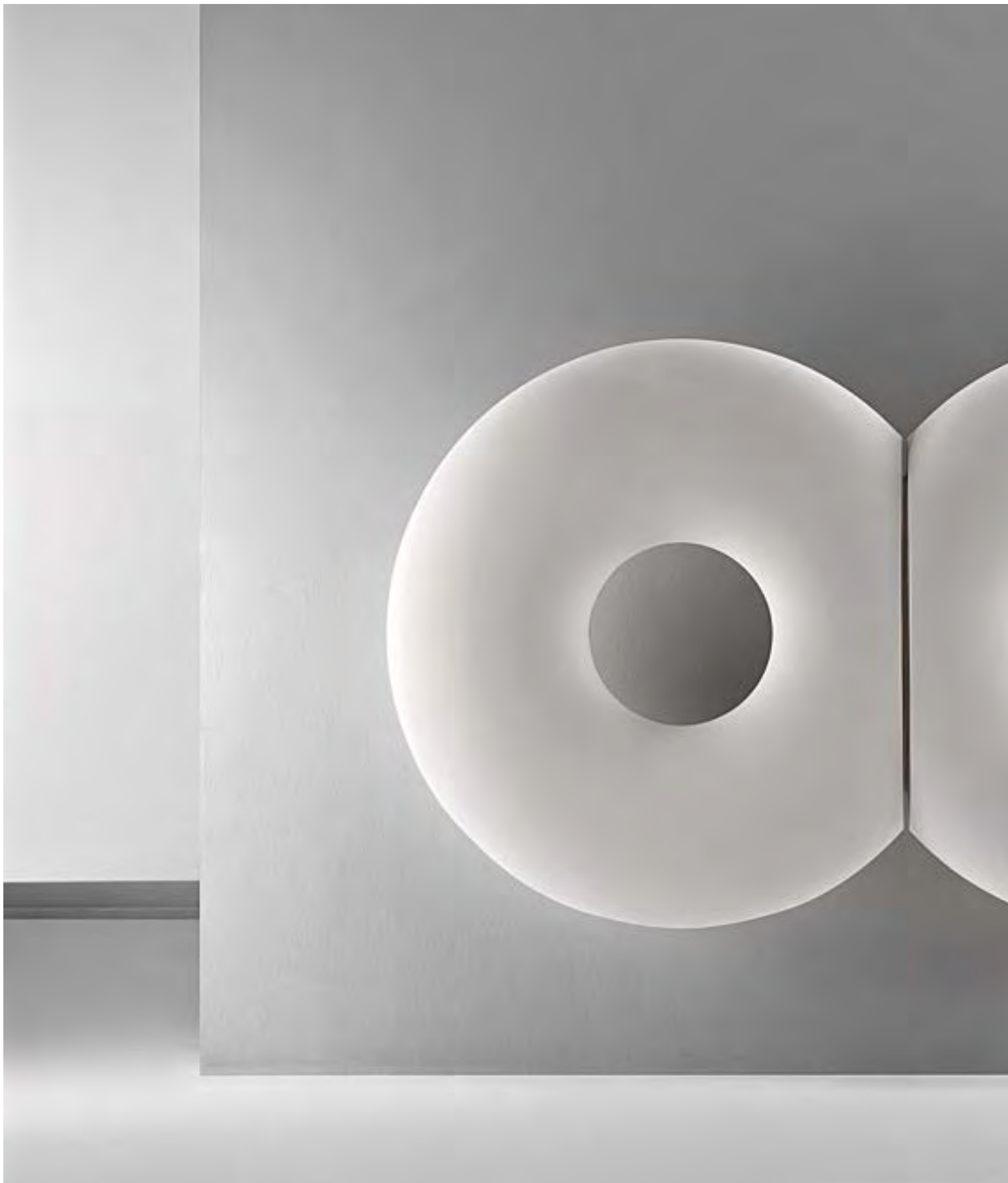

Griffe / ZERO-OTTO

DESIGN FRANCESCO LUCCHESI

80 x 140,5 cm

WATT Δt 50° [1098]

COLOUR : BRAG



Blending functionality and the thrill of using and owning an item with beauty are the basic ingredients of Francesco Lucchese's way of designing.

From this philosophy and his creativity comes Zero-Otto, a new concept in designer heating.

Besides heating, the single unit model of Zero-Otto can also emit a fragrance into the room as there is an essences-holder formally incorporated into the radiator.

We can give the environment the fragrance that reflects our emotions and our mood.

This unit has a simple, clean-cut shape that not only heats but can also decorate a contemporary environment.

Made of aluminium, Zero-Otto can be installed individually or in twos, paired either on the vertical or horizontal.

Ajouter à l'esthétique la fonctionnalité et l'émotivité liée à l'utilisation et à la possession d'un objet sont les ingrédients du projet de Francesco Lucchese.

De cette philosophie et de sa créativité, naît Zero-Otto, un nouveau concept de radiateurs déco.

En plus de réchauffer, Zero-Otto, dans sa version simple, offre la possibilité de parfumer l'atmosphère environnante grâce à un récipient à essences qui s'intègre formellement avec le radiateur.

En harmonie avec nos émotions et états d'âme, il est en effet possible de répandre dans l'atmosphère l'essence désirée.

Caractérisé par une forme simple et nette, il se prête à meubler, en plus de réchauffer, les environnements contemporains.

Zero-Otto est réalisé en aluminium et peut être installé seul ou verticalement ou horizontalement dans la version double.

Die Fähigkeit Ästhetik mit Funktionalität und einem Gefühl der Vertrautheit zu verbinden, die durch den Gebrauch und den Besitz des Gegenstands vermittelt werden, ist die grundlegende Eigenschaft der Planungsarbeit von Francesco Lucchese. Dieser Philosophie und seiner Kreativität entspringt Zero-Otto, ein neues Konzept für Design- Heizkörper. Als Einzelteil versteht Zero-Otto es nicht nur das Ambiente zu wärmen, sondern, dank eines Behälters für Essenzen, der sich der Form nach dem Heizkörper anpasst, den Raum auch mit einem angenehmen Duft zu erfüllen. Dadurch kann man im Raum einen Duft verbreiten, der mit unserem Gemütszustand im Einklang steht. Seine Form ist einfach und schlicht. Deshalb eignet er sich zeitgenössische Räume nicht nur zu wärmen, sondern auch einzurichten. Zero-Otto besteht aus Aluminium und kann einzeln oder mehrfach installiert werden, hierbei mit der Möglichkeit den Heizkörper vertikal oder horizontal zu montieren.

Añadir a la estética la funcionalidad y la emotividad unida a la utilización y a la posesión de un objeto son los ingredientes de los proyectos de Francesco Lucchese. De esta filosofía y de su creatividad nace Zero-Otto, un nuevo concepto de radiador y decoración al mismo tiempo. Además de calentar, Zero-Otto, en la versión individual, ofrece la posibilidad de perfumar el ambiente circunstante gracias a una caja de esencias que se integra formalmente con el radiador. En sintonía con nuestras emociones y estados de ánimo, es posible difundir en efecto en el ambiente la esencia deseada. Caracterizado por una forma sencilla y limpia, se presta para amueblar, además de calentar, ambientes contemporáneos. Zero-Otto está fabricado en aluminio y se puede instalar de forma individual o en vertical o en horizontal, en la versión doble.



Griffe / ZERO-OTTO

DESIGN FRANCESCO LUCCHESI

140.5 x 80 CM

WATT ΔT 50° [1098]

COLOUR : CAFE





Griffe / ZERO-OTTO
DESIGN FRANCESCO LUCCHESI
Ø 80 CM
WATT ΔT 50° [549]
COLOUR : CAFE + BIAN



DANTE O. BENINI & LUCA GONZO

Allievo di Scarpa e di Niemeyer, Dante Oscar Benini ha progettato e costruito in tutto il mondo e ha collaborato a progetti con Frank. O Ghery, Richard Meier, Arup, Daniel Libeskind.

Nel 1997 ha fondato "Dante O. Benini & Partners Architects" che guida come Leader Partner e Chairman insieme a Luca Gonzo, Senior Partner e Managing Director. Con uffici a Milano, Londra, Istanbul lo Studio è attivo con i diversi dipartimenti nel campo della progettazione architettonica, pianificazione urbana, architettura d'interni, design e design nautico, con uno staff di circa 60 persone. Dalla loro creatività nascono progetti di interi quartieri urbani e sedi di grandi gruppi, laboratori industriali e spazi commerciali, fino a club esclusivi, case, yacht e pezzi di design, in tutto il mondo.

Lo Studio ha ricevuto numerosi premi e menzioni (ultimo è l'IN-ARCH 2009), conseguito vittorie e classificazioni in concorsi internazionali e tiene seminari e conferenze in Italia e all'estero. Sulle opere dello Studio vi sono numerose pubblicazioni ed hanno scritto, tra gli altri, Bruno zevi, Cesare De Seta, Ada Francesca Marcianò, Renato Pedio, Roberto Guiducci, Giampiero Bosoni, Maurizio Vitta, Luigi Prestinenza Puglisi.



Student of Scarpa and Niemeyer, Dante Oscar Benini has designed and constructed works throughout the world and has collaborated on projects with Frank. O Ghery, Richard Meier, Arup, Daniel Libeskind.

In 1997 he founded "Dante O. Benini & Partners Architects" which he directs as Leader Partner and Chairman together with Luca Gonzo, Senior Partner and Managing Director. With offices in Milan, London and Istanbul, the Studio has several departments working in architectural design, urban planning, interior decorating, general and nautical design. Throughout the four corners of the globe, the creativity of its staff of approximately 60 people has produced entire urban neighbourhoods, the headquarters of large corporations, industrial workshops, retail facilities and even exclusive clubs, homes, yachts and designer pieces.

The Studio has received numerous awards and honourable mentions (most recently IN-ARCH 2009), and has won and placed in many international competitions; it has also given seminars and conferences both in Italy and abroad. Numerous publications have been written on the Studio's work by such authors as, among others, Bruno Zevi, Cesare De Seta, Ada Francesca Marcianò, Renato Pedio, Roberto Guiducci, Giampiero Bosoni, Maurizio Vitta, Luigi Prestinenza Puglisi.

Elève de Scarpa et de Niemeyer, Dante Oscar Benini a projeté et construit dans le monde entier et a collaboré à des projets avec Frank. O Ghery, Richard Meier, Arup, Daniel Libeskind.

En 1997, il a fondé "Dante O. Benini & Partners Architects" qu'il dirige comme Leader Partner et Président avec Luca Gonzo, Senior Partner et Managing Director. Avec des bureaux à Milan, Londres, Istanbul, le Studio est actif avec les différents départements dans le domaine de la conception architectonique, planification urbaine, architecture d'intérieurs, design et design nautique avec une équipe d'environ 60 personnes. De leur créativité, naissent des projets de quartiers urbains entiers et sièges de grands groupes, laboratoires industriels et espaces commerciaux jusqu'à des clubs exclusifs, maisons, yachts et pièces de design, dans le monde entier.

Le Studio a reçu de nombreux prix et mentions (le dernier est l'IN-ARCH 2009), remporté des victoires et mentions dans des concours internationaux et organise des séminaires et conférences en Italie et à l'étranger. Il existe de nombreuses publications sur les ouvrages du Studio, écrites, entre autres, par Bruno Zevi, Cesare De Seta, Ada Francesca Marcianò, Renato Pedio, Roberto Guiducci, Giampiero Bosoni, Maurizio Vitta, Luigi Prestinenza Puglisi.

Dante Oscar Benini, Schüler des Scarpa und Niemeyer, hat in aller Welt Projekte entworfen und realisiert. Zusammen mit Frank O Ghery, Richard Meier, Arup, Daniel Libeskind hat er an zahlreichen Projekten gearbeitet.

1997 hat er "Dante O. Benini & Partners Architects" gegründet. Er ist dessen Leader Partner und Präsident, zusammen mit Luca Gonzo, der Senior Partner und Managing Director ist. Das Büro hat Zweigniederlassungen in Mailand, London, Istanbul. Ungefähr 60 Personen arbeiten mit ihm in verschiedenen Branchen, die von der architektonischen Planung über die Stadtplanung, Innenarchitektur, das Design bis hin zum nautischen Design reichen. Ihrer Kreativität entspringen Projekte ganzer Stadtviertel und Firmensitze großer Unternehmen, Industrielabore und Einkaufszentren, ebenso wie exklusive Clubs, Häuser, Yachten und Design-Objekte in allen Ländern der Welt. Das Büro hat zahlreiche Auszeichnungen und ehrenvolle Erwähnungen erhalten (zuletzt bei IN-ARCH 2009), sowie Siege und gute Platzierungen bei internationalen Wettbewerben erzielt. Seine Mitarbeiter halten Seminare und Konferenzen in Italien und im Ausland. Über die Arbeiten dieses Büros gibt es zahlreiche Veröffentlichungen, die u.a. von Bruno Zevi, Cesare De Seta, Ada Francesca Marcianò, Renato Pedio, Roberto Guiducci, Giampiero Bosoni, Maurizio Vitta, Luigi Prestinenza Puglisi verfasst worden sind.

Alumno de Scarpa y de Niemeyer, Dante Oscar Benini ha proyectado y construido en todo el mundo y ha colaborado en proyectos con Frank. O Ghery, Richard Meier, Arup y Daniel Libeskind.

En el año 1997 fundó "Dante O. Benini & Partners Architects" que guía como Leader Partner o Chairman junto con Luca Gonzo, Senior Partner y Managing Director. Con oficinas en Milán, Londres y Estambul, el estudio se encuentra activo con los diversos departamentos en el campo del diseño arquitectónico, planificación urbana, arquitectura de interiores, diseño y diseño náutico, con una plantilla de aproximadamente 60 personas. De su creatividad nacen proyectos de barrios urbanos enteros y sedes de grandes grupos, laboratorios industriales y espacios comerciales, hasta clubs exclusivos, casas, yates y piezas de diseño, en todo el mundo.

El estudio ha recibido numerosos premios y menciones (el último el IN-ARCH 2009), ha conseguido victorias y clasificaciones en concursos internacionales y organiza seminarios y conferencias en Italia y en el extranjero. Sobre las obras del estudio existen numerosas publicaciones y han escrito, entre otros, Bruno Zevi, Cesare De Seta, Ada Francesca Marcianò, Renato Pedio, Roberto Guiducci, Giampiero Bosoni, Maurizio Vitta y Luigi Prestinenza Puglisi.

Teso

DESIGN DANTE O. BENINI & LUCA GONZO

Awards :

2011 IIA_Germany

2011 Red Dot design award_Germany

2011 Good Design_USA

Teso...caldo compagno di viaggio: presenza discreta, accomodante, al servizio dell'ordine, ma gancio provvidenziale al presunto ed insospettato disordine. Tutto può apparire perfetto e allo stesso tempo perfettamente casuale, senza mai creare disagio.

Inusuale strumento musicale da sempre nella memoria, ma mai realizzato.

Composizione libera di forme che soggettivamente vestite, diventano nuove ispirazioni di decorazione, mai uguali, mai ripetitive, fuori dagli schemi, fantasia e gusto personalizzato di un rassicurante tepore, accanto cui rifugiarsi nei momenti 'freddi'. Architettura? Design? Forse....

Teso può essere installato sia in orizzontale che in verticale e in entrambi i casi può anche essere utilizzato come elegante scalda salviette.

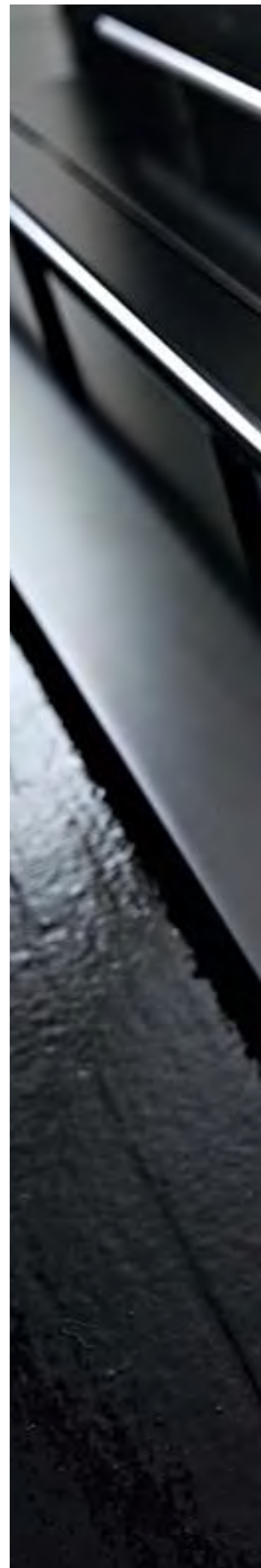
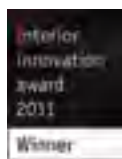
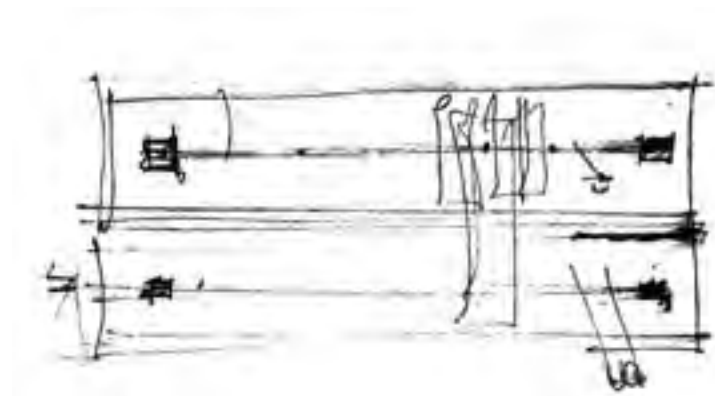

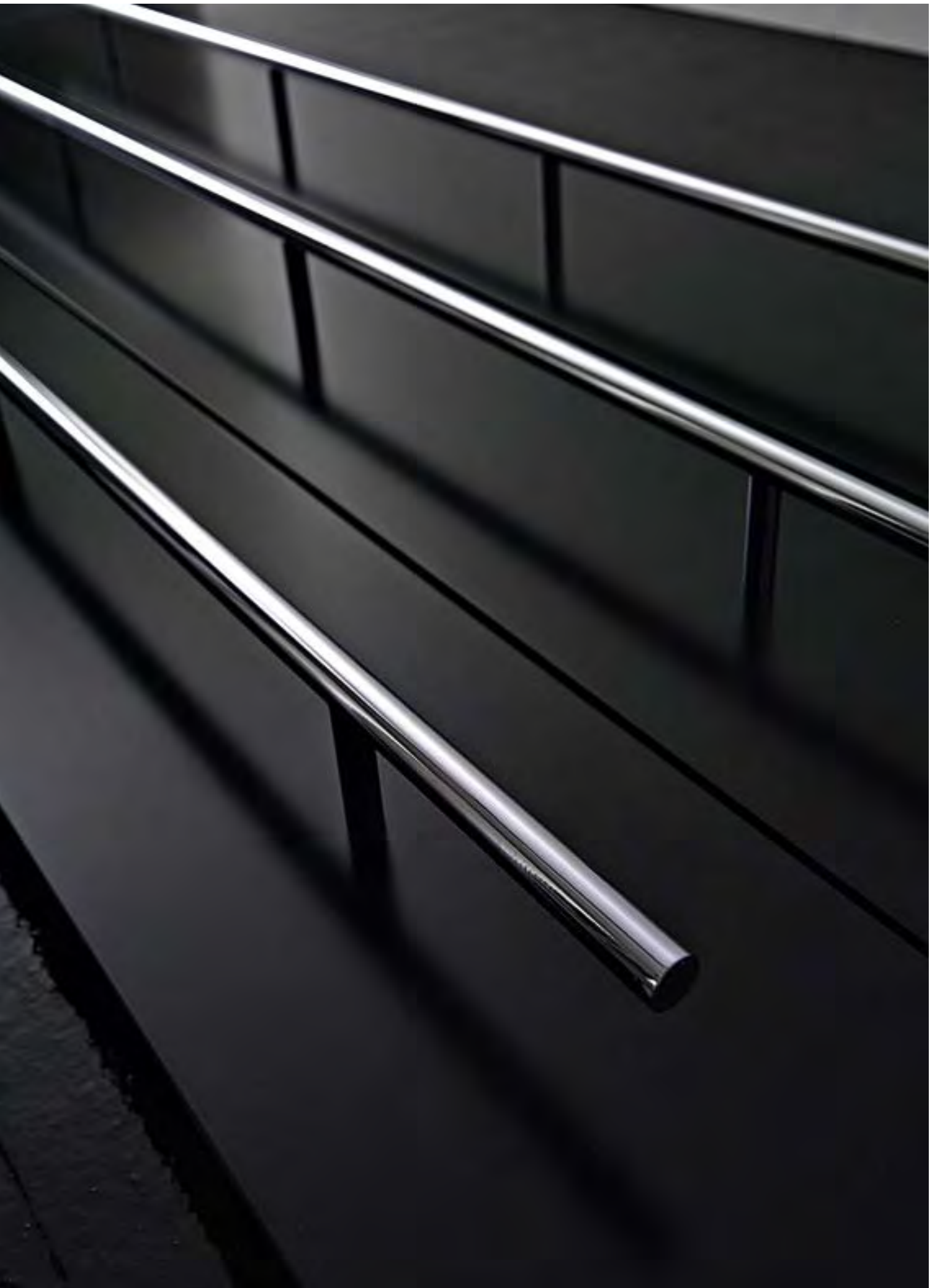



Griffe / TESO

DESIGN DANTE O. BENINI & LUCA GONZO

25 x 150, 170, 200 CM

COLOUR : BCOR, CRSM



Teso...a warm travel companion, a discrete, accommodating friend that keeps things nice and tidy, offering a heaven-sent point where any source of disorder can be easily tucked away. Everything appears perfect and at the same time perfectly casual, never making one uncomfortable. Unusual musical instrument, always in mind but never realized. A free-form composition that dons a personal style, creating new inspirations for a decor that is never the same, never repetitive, imaginative designs that look outside the box, designs with personal flair that impart reassuring warmth that can go side-by-side with 'cold' moments. Architecture? Design? Perhaps... Teso can be installed both on the horizontal and on the vertical and, in both cases, can be used as an elegant towel warmer.

Teso...chaud compagnon de voyage : présence discrète, accommodante, au service de l'ordre, mais crochet providentiel au désordre présumé et insoupçonné. Tout peut apparaître parfait et à la fois parfaitement casuel, sans jamais créer de désagrément. Instrument de musique inhabituel depuis toujours dans la mémoire, mais jamais réalisé. Composition libre de formes qui, vêtues subjectivement, deviennent de nouvelles inspirations de décoration, jamais semblables, jamais répétitives, hors des schémas, fantaisie et goût personnalisé d'une tiédeur rassurante, à côté de laquelle il est bon se réfugier lors des moments 'froids'. Architecture ? Design ? Peut-être Teso peut être installé aussi bien horizontalement que verticalement et dans les deux cas, il peut être utilisé comme radiateur sèche-serviettes.

Teso ... ein wärmespendender Begleiter: diskret, anpassungsfähig, entgegenkommend, der Ordnung dienend, aber auch willkommene Vorrichtung um möglicher und ungeahnter Unordnung entgegenzuwirken. Alles kann perfekt und gleichzeitig vollkommen willkürlich erscheinen, ohne jemals Unbehagen zu erzeugen. Ungewohntes Musikinstrument, das seit je her bekannt ist, aber niemals realisiert worden ist. Freie Assoziierung von

Formen, die - nach eigenem Ermessen gekleidet - zu neuen Inspirationen für Dekorationen werden: niemals gleich, niemals eintönig, frei von Klischees. Phantasie und persönlicher Geschmack einer vertrauten Wärme, bei der man in "kalten" Momenten Zuflucht finden kann. Architektur? Design? Vielleicht.... Teso kann sowohl horizontal als auch vertikal installiert werden. In beiden Fällen dient er auch als eleganter Handtuchwärmer.

Teso...cálido compañero de viaje: presencia discreta, adaptable, al servicio del orden, pero ayuda providencial contra el presunto e inesperado desorden. Todo puede aparecer perfecto y al mismo tiempo perfectamente informal, sin crear nunca malestar. Inusual instrumento musical desde siempre en la memoria, pero nunca realizado. Composición libre de formas que, vestidas de forma subjetiva, se convierten en nuevas inspiraciones de decoración, nunca iguales,

nunca repetitivas, fuera de los esquemas, fantasía y gusto personalizado de una alentadora tibieza, donde refugiarse en los momentos 'fríos'. ¿Arquitectura? ¿Diseño? Quizá.... Teso se puede instalar tanto en horizontal como en vertical y en ambos casos también se puede utilizar como elegante calentador de toallas.

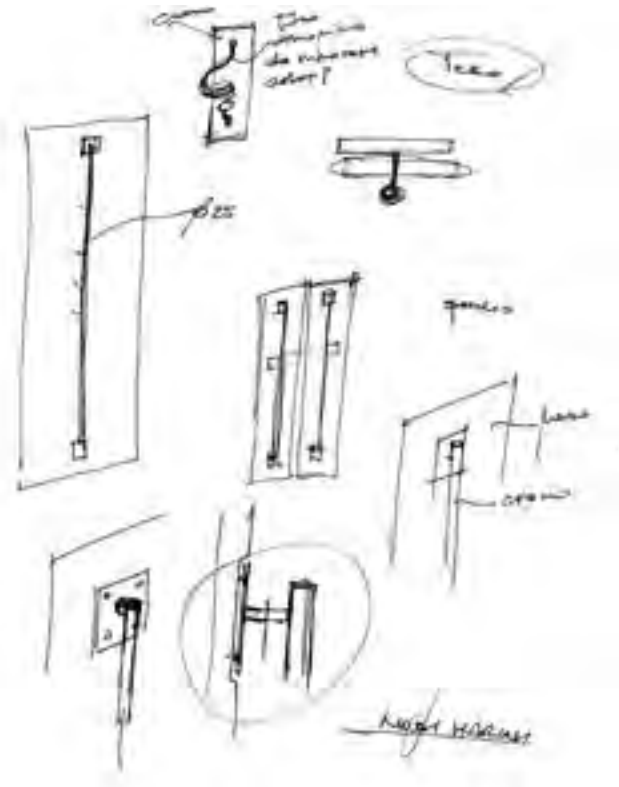



Griffe / TESO

DESIGN DANTE O. BENINI & LUCA GONZO

200 x 25 CM

WATT ΔT 50° 1014 [507 + 507]

COLOUR : NEOP

Con la nuova versione di Teso, disegnato da Dante O. Benini e Luca Gonzo, Antrax IT ha introdotto le regole per una completa personalizzazione del prodotto. Il sottile braccio ancorato alla piastra radiante in alluminio – costituita da un modulo largo 25 cm installabile singolarmente o a due o tre elementi - può essere richiesto in una gamma di oltre 200 varianti di colore.

Proposto in tre differenti altezze – 150, 170 e 200 cm – e ideale tanto per gli spazi del bagno che living, Teso è concepito per essere posizionato sia in orizzontale che in verticale.

La molteplicità dei colori con cui è ora disponibile ne fanno un prodotto decisamente flessibile: un alleato tecnologico completamente customizzabile che completa con carattere, eleganza e vivacità gli ambienti sia domestici che contract.

Griffe / TESO

DESIGN DANTE O. BENINI & LUCA GONZO

25 x 200 cm

WATT Δ T 50° 918 [459 + 459]

COLOUR : 0611 [0113]



With this new version of Teso, designed by Dante O. Benini and Luca Gonzo, Antrax IT

introduces the rules for a complete personalization of the product.

The thin arm anchored to the aluminium plate (made up of a large 25cm module which can be installed individually or in two or three pieces) can now be requested in over 200 colours.

Teso is available in 150cm, 170cm and 200cm height, it can be positioned horizontally or vertically and it is the ideal product both bathroom and living spaces.

The colour scheme available makes Teso a decidedly flexible product: a technological ally which completes the domestic or contract spaces it inhabits with character, elegance or vivacity.

Avec la nouvelle version de Teso, conçue par Dante O. Benini et Luca Gonzo, Antrax IT a introduit des règles pour une personnalisation complète du produit.

Le bras mince ancré à la plaque rayonnante aluminium - constitué d'une largeur de 25 cm module peut être installé individuellement ou deux ou trois éléments - peuvent être commandés dans une gamme de plus de 200 couleurs.

Dans trois hauteurs différentes - 150, 170 et 200 cm - et un excellent choix aussi bien pour la salle de bains que d'autres pièces, Teso est conçu pour être placé horizontalement ou verticalement.

La multiplicité de couleurs disponible en font maintenant un élément très flexible: un allié technologique entièrement personnalisable pour habiller avec du caractère, élégance et vivacité les environnements domestiques.

Mit der neuen Version von Teso, entworfen von Dante O. Benini und Luca Gonzo, hat Antrax IT neue Regeln für eine vollkommene Personalisierung des Produkts definiert. Der schlanke Arm, der in einer leuchtenden Aluminiumplatte - bestehend aus einem 25 cm breiten Modul, das einzeln oder als Kombination von zwei oder drei Elementen installiert werden kann - verankert ist, ist in mehr als 200 Farbvarianten lieferbar.

Teso kann horizontal und vertikal installiert werden und ist durch die drei unterschiedlichen angebotenen Höhen - 150, 170 und 200 cm - ideal für Badezimmer aber auch für Wohnzimmer. Durch die Vielfalt der Farben, in denen er jetzt erhältlich ist, ist er ein ausgesprochen flexibles Produkt: ein vollkommen anpassungsfähiger technischer Begleiter, der mit Charakter, Eleganz und Lebendigkeit den

Wohnbereich und den Projektbereich bereichert. Con la nueva versión de Teso, diseñada por Dante O. Benini y Luca Gonzo, Antrax IT ha introducido las reglas para una completa personalización del producto. El sutil brazo pegado a la placa radial en aluminio - formada por un módulo de 25 cm de ancho que se puede instalar de forma individual o junto con dos o tres elementos puede ser solicitado en una gama de más de 200 variantes de color. Teso, que se propone en tres alturas distintas - 150, 170 y 200 cm - y es ideal tanto para los espacios del cuarto de baño como para la zona del día, está diseñado para ser colocado tanto en horizontal como en vertical. La multiplicidad de los colores con los que se encuentra disponible lo convierten en un producto claramente flexible, un aliado tecnológico completamente personalizable que completa con carácter, elegancia y vitalidad los ambientes tanto domésticos como contract.



MATTEO THUN

Matteo Thun nasce a Bolzano nel 1952. Terminati gli studi presso l'Accademia di Salisburgo sotto la guida di Oskar Kokoschka, frequenta il corso di Laurea in Architettura presso l'Università di Firenze e si laurea nel 1975 con Adolfo Natalini.

Nel 1978 si trasferisce a Milano dove incontra e inizia a collaborare con Ettore Sottsass, fino a diventare nel 1981 co-fondatore del gruppo Memphis.

L'anno successivo l'Università di Arti Applicate di Vienna conferisce a Matteo Thun la cattedra del corso di design. Nel 1984 fonda a Milano lo studio Matteo Thun.

Dal 1990 al 1993 è Direttore Creativo per Swatch. Tre volte vincitore dell'ADI Compasso d'Oro, Matteo Thun ha conseguito nel corso della sua carriera numerosi altri premi: nel 2010 ha ricevuto il Wallpaper* Design Awards; nel 2001 il Side Hotel di Hamburg viene eletto Hotel dell'Anno, nel 2004 il Vigilius Mountain Resort, situato vicino a Merano, viene premiato con il Wallpaper* Design Awards e il Radisson SAS Frankfurt Hotel è nominato Best Hotel al Worldwide Hospitality Awards 2005. Ha infine conseguito il Prix Acier Construction per il progetto Hugo Boss Strategic Business Unit in Switzerland nel 2007.

Nel dicembre 2004 Matteo Thun è entrato a far parte dell'Interior Hall of Fame di New York ed è inoltre membro del RIBA, The Royal Association of British Architects.

Matteo Thun was born in Bolzano, Italy, in 1952, studied at the Salzburg Academy under Oskar Kokoschka, took his degree in architecture in Florence in 1975 with Adolfo Natalini and moved to Milan in 1978, where he met and started working with Ettore Sottsass. In 1981, he was a co-founder of the Memphis group, the design movement that so shaped events in the eighties.

The next year, the Vienna Academy for Applied Arts appointed him to the chair in product design and ceramics. Leaving Memphis, he founded the Studio Matteo Thun in Milan in 1984 and served as Creative Director with Swatch in 1990-93.

Matteo Thun stands for long lasting solutions with holistic approach. Architecture means designing the soul of the place. This implies an aesthetic, economic and technological sustainability. It means to create a synthesis of the existing, the purpose and the area. The solution is different, each time. Product design must reflect the soul of the brand. It is architecture of simple, pure and beautiful gestures to serve a daily life that goes well beyond our present life.

Matteo Thun has won the ADI Compasso d'Oro Award for design excellence three times and only recently has received the Wallpaper* Design Awards 2010. His Side Hotel in Hamburg was chosen as Hotel of the Year in 2001, the Vigilius mountain resort won the Wallpaper Design Award in 2004 and the Radisson SAS Frankfurt was chosen as the best hotel opened in the year in the Worldwide Hospitality Awards in 2005. The Prix Acier Construction was given to him for the Hugo Boss Strategic Business Unit in Switzerland in 2007.

Matteo Thun was inducted into the Interior Hall of Fame in New York in December 2004 and is a member of RIBA, the Royal Association of British Architects.

Matteo Thun est né à Bolzano en 1952. Après avoir conclu ses études à l'Académie de Salzbourg sous la direction d'Oskar Kokoschka, il fréquente le cours d'architecture à l'Université de Florence et obtient son diplôme de maîtrise avec Adolfo Natalini.

En 1978, il va vivre à Milan où il rencontre Ettore Sottsass avec lequel il commence à travailler. C'est avec lui qu'il fonde, en 1981, le groupe Memphis. L'année suivante, l'Université d'Arts Appliqués de Vienne lui confie la chaire en Design.

En 1984, il crée à Milan le bureau d'études Matteo Thun. De 1990 à 1993, il est le directeur créatif de Swatch. Trois fois vainqueur du Compas d'Or de l'ADI (Association italienne pour le Design Industriel), Matteo Thun s'est vu remettre, au cours de sa carrière, de nombreux autres prix :

en 2010, il reçoit le Wallpaper* Design Awards ; en 2001, le Side Hotel d'Hambourg est élu Hôtel de l'année ; en 2004, le Vigilius Mountain Resort, près de Merano, obtient le Wallpaper* Design Awards et le Radisson SAS Frankfurt Hotel est nommé meilleur hôtel du Worldwide Hospitality Awards 2005. En 2007, il remporte le Prix Acier Construction pour le projet Hugo Boss Strategic Business Unit en Suisse. En décembre 2004, Matteo Thun est intronisé à l'Interior Hall of Fame de New York. Il est aussi membre du RIBA, l'Association royale des architectes britanniques.

Matteo Thun wird im Jahr 1952 in Bozen geboren. Nach seiner Ausbildung an der Salzburger Akademie unter der Leitung von Oskar Kokoschka, schließt er im Jahr 1975 zusammen mit Adolfo Natalini an der Universität von Florenz sein Architekturstudium ab.

1978 zieht er nach Mailand, wo er auf Ettore Sottsass trifft und mit diesem eine Zusammenarbeit beginnt, bis er schließlich, im Jahr 1981, Mitgründer der Memphis-Gruppe wird.

Im darauffolgenden Jahr lehrt Matteo Thun Design an der Universität für angewandte Kunst in Wien.

Im Jahr 1984 gründet er das Studio Matteo Thun und agiert von 1990 bis 1993 für Swatch als Creative Director.

Als dreifacher Gewinner des ADI-Preises Compasso d'Oro erhält Matteo Thun im Laufe seiner Karriere zahlreiche weitere Auszeichnungen: 2010 wird er mit dem Wallpaper* Design Award ausgezeichnet; 2001 wird das Side Hotel in Hamburg zum Hotel des Jahres gekürt, 2004 wird das in der Nähe von Meran gelegene Vigilius Mountain Resort mit dem Wallpaper* Design Award ausgezeichnet und das Radisson SAS Frankfurt Hotel für den Preis des Best Hotel bei den Worldwide Hospitality Awards 2005 nominiert. Schließlich erhält er den Prix Acier Construction für das Projekt Hugo Boss Strategic Business Unit in Switzerland im Jahr 2007.

Seit Dezember 2004 ist Matteo Thun Teil der Interior Hall of Fame in New York und ist zudem Mitglied der RIBA, The Royal Association of British Architects.

Matteo Thun nació en Bolzano (Italia) en el 1952. Tras completar sus estudios en la Accademia di Salisburgo bajo la dirección de Oskar Kokoschka, frecuentó la licenciatura de arquitectura en la universidad de Florencia y se licenció en el 1975 con Adolfo Natalini.

En el 1978 se trasladó a Milán donde encontró y empezó a colaborar con Ettore Sottsass, hasta convertirse en el 1981 en cofundador del grupo Memphis.

El año siguiente, la universidad de artes aplicadas de Viena concedió a Matteo Thun la cátedra del curso de diseño.

En el 1984 fundó en Milán el estudio Matteo Thun. Del 1990 al 1993 fue Director Creativo para Swatch.

Matteo Thun, tres veces ganador del ADI Compasso d'Oro, ha conseguido durante su carrera otros numerosos premios: en el 2010 recibió el Wallpaper* Design Awards; en el 2001 se escogió el Side Hotel de Hamburgo como Hotel del Año, en el 2004 el Vigilius Mountain Resort, situado cerca de Merano, recibió el premio del Wallpaper* Design Awards y se nombró al Radisson SAS Frankfurt Hotel como Best Hotel en el Worldwide Hospitality Awards 2005; en el 2007 consiguió el Prix Acier Construction para el proyecto Hugo Boss Strategic Business Unit en Suiza.

En el mes de diciembre de 2004 Matteo Thun entró a formar parte del Interior Hall of Fame de Nueva York y se convirtió en miembro del RIBA, The Royal Association of British Architects.

ANTONIO RODRIGUEZ

Nato e cresciuto in Spagna, studia a Valencia e Milano. Nel 1989 fonda a Valencia l'Estudio A6 che si occupa di Product Design. Nel 1993 si trasferisce a Milano dove collabora con il Taipei Design Center, Studio Matsunaga e Ugolini Design. Dal 2000 al 2005 è docente presso l'Istituto Europeo di Design di Milano. Dal 2003 è Responsabile Product Design e Partner dello Studio Matteo Thun & Partners.

Born and raised in Spain, studied in Valencia and Milan. In 1989 he founded the Estudio Valencia A6 dealing with Product Design. In 1993 he moved to Milan and started to work with the Taipei Design Center, Matsunaga and Ugolini Design Studio. From 2000 to 2005 he gave lectures at the Istituto Europeo di Design in Milan. Since 2003 he is Head of Product Design and Partner of Studio Matteo Thun & Partners.

C'est en Espagne que naît et grandit Antonio Rodriguez, et ses études le portent à Valencia et à Milan. En 1989, il fonde à Valencia l'Estudio A6, consacré au Product Design. En 1993, il vient vivre à Milan où il travaille avec le Taipei Design Center et les bureaux d'études Matsunaga et Ugolini Design. De 2000 à 2005, il enseigne à l'Institut Européen de Design de Milan. Depuis 2003, il est responsable Product Design et partenaire du bureau d'études Matteo Thun & Partners.

In Spanien geboren und aufgewachsen, verfolgt er seine Ausbildung in Valencia und Mailand. Im Jahr 1989 gründet er in Valencia das Estudio A6, das mit dem Taipei Design Center, dem Studio Matsunaga und Ugolini Design zusammenarbeitet. Von 2000 bis 2005 fungiert er als Dozent am Europäischen Institut für Design in Mailand und wird währenddessen im Jahr 2003 Head of Product Design und Partner des Studio Matteo Thun & Partners.

Nació y se crió en España, estudió en Valencia y Milán. En el 1989 fundó en Valencia el Estudio A6 que se ocupaba de Product Design. En el 1993 se trasladó a Milán donde colaboró con el Taipei Design Center, el Studio Matsunaga y Ugolini Design. Del 2000 al 2005 fue profesor en el Instituto Europeo de Design de Milán. Desde el 2003 es responsable Product Design y socio del Studio Matteo Thun & Partners.

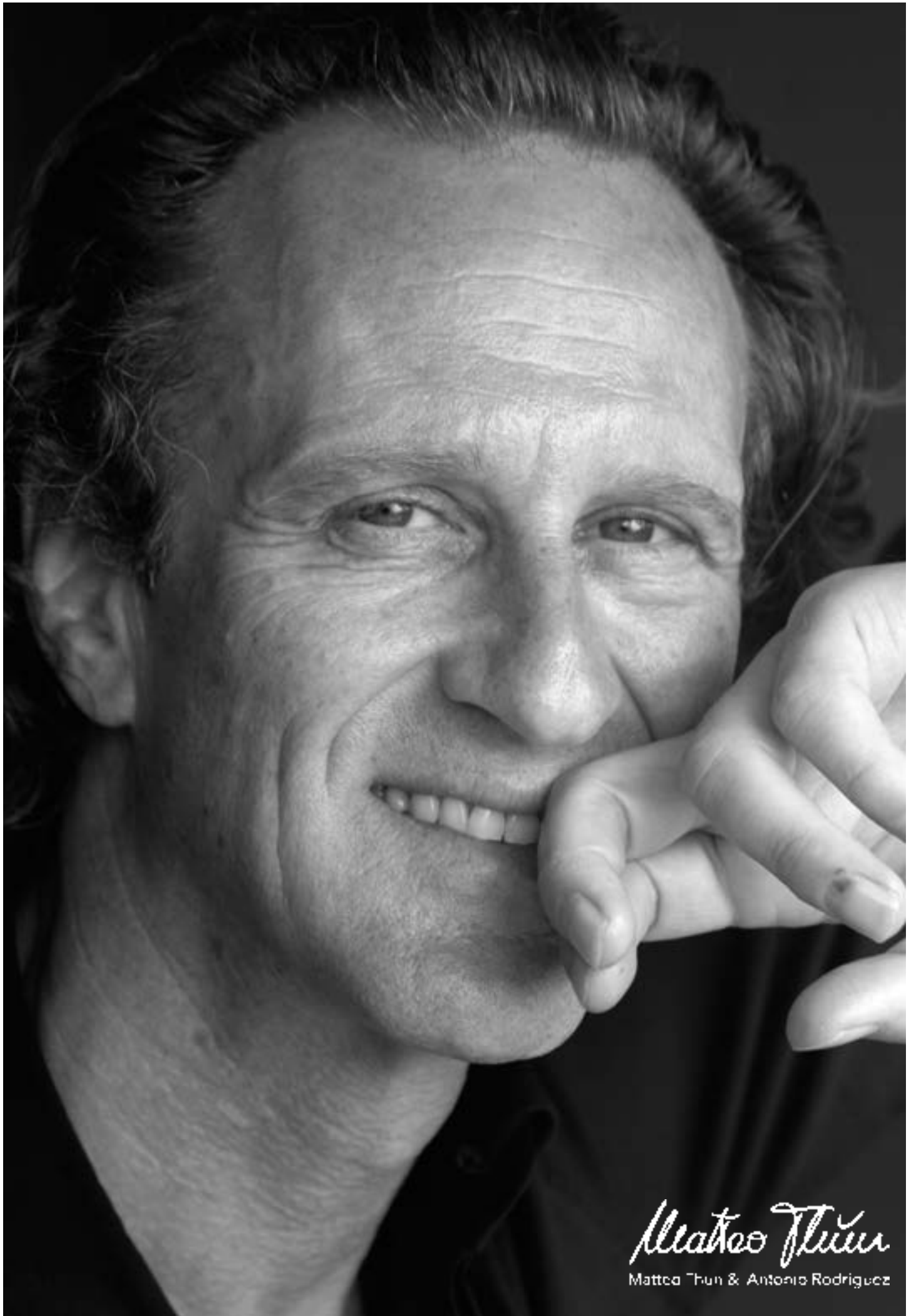

Matteo Thun
Matteo Thun & Antonio Rodriguez

Serie T

DESIGN MATTEO THUN & ANTONIO RODRIGUEZ

Awards :

2014 Menzione d'onore Compasso d'Oro _ Italy

2013 Good Design_USA

2012 Selected Adi Index_Italy

2012 IIA_Germany

Non solo un termosifone ma un elemento d'arredo che si integra nello spazio con grande personalità, ma che non vuole esserne il protagonista, essenzialità, leggerezza ed ecletticità sono, infatti, le sue caratteristiche principali. Con un solo profilo di alluminio si possono creare 'calde' configurazioni: mensole, scaffali, portaoggetti, porta salviette, ecc, per il bagno, l'ingresso, il corridoio, la cucina e il soggiorno.

More than just a heater; a piece of furniture that integrates into spaces with great personality but doesn't want to be the centre of attention. In terms of its main characteristics, this piece is basic, light and eclectic. With only an aluminium profile you can create "warm" configurations: individual and combined shelves, object holders, towel rails etc for the bathroom, entrance, hall, kitchen and living room.

Un radiateur, mais aussi un objet de décoration qui s'intègre dans l'espace en apportant sa personnalité certes, mais sans être trop envahissant. Lignes sobres, légèreté, style éclectique, telles sont en effet ses principales caractéristiques. Un seul profil en aluminium permet de créer de multiples compositions chauffantes : étagères, rayonnages, porte-objets, porte-serviettes et autres accessoires pour la salle-de-bain, l'entrée, le couloir, la cuisine et le séjour.

Nicht nur ein Heizkörper, sondern ein Einrichtungselement, das sich mit seiner eigenen Persönlichkeit in den Raum integriert, sich dabei allerdings nicht in den Mittelpunkt drängen will: Schlichtheit, Leichtigkeit und Vielseitigkeit sind seine wichtigsten Merkmale. Aus einem einfachen Aluminiumelement lassen sich so „wärmende“ Formen, wie Regale, Gestelle, Ablagen, Handtuchhalter für das Bad, die Diele, den Flur, die Küche oder das Wohnzimmer gestalten.

No sólo un radiador sino un elemento del mobiliario que se integra en el espacio con gran personalidad pero que no desea convertirse en el protagonista: esencialidad, ligereza y eclecticidad son, en efecto, sus características principales. Con un único perfil de aluminio se pueden crear 'cálidas' configuraciones: repisas, estanterías, portaobjetos, toalleros, etc, para el baño, la entrada, el pasillo, la cocina y el comedor.

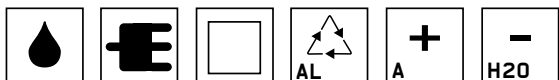



Serie T è il primo radiatore sartoriale, realizzato in alluminio estruso dalla sezione a forma di T da cui deriva il nome, è disponibile in diverse configurazioni sia nella versione verticale sia in quella orizzontale.

"Serie T" is the first tailored radiator, made from extruded aluminium, with T-shaped section that gives the heater its name. This is available in various configurations, in both the vertical and horizontal versions.

"Serie T" est le premier radiateur sur mesure, réalisé en aluminium extrudé avec une section en forme de T - d'où son nom, existe en différentes configurations, aussi bien verticales qu'horizontales.

"Serie T" ist der erste maßgeschneiderte Radiator aus stranggepresstem Aluminium in Form eines „T"s, das ihm auch seinen Namen verleiht, ist in verschiedenen Varianten, sowohl in vertikaler, als auch horizontaler Ausführung erhältlich.

"Serie T" es el primer radiador a medida, realizado en aluminio extrudido con una sección en forma de T de la que deriva el nombre, se encuentra disponible en diversas configuraciones, tanto en la versión vertical como en la horizontal.

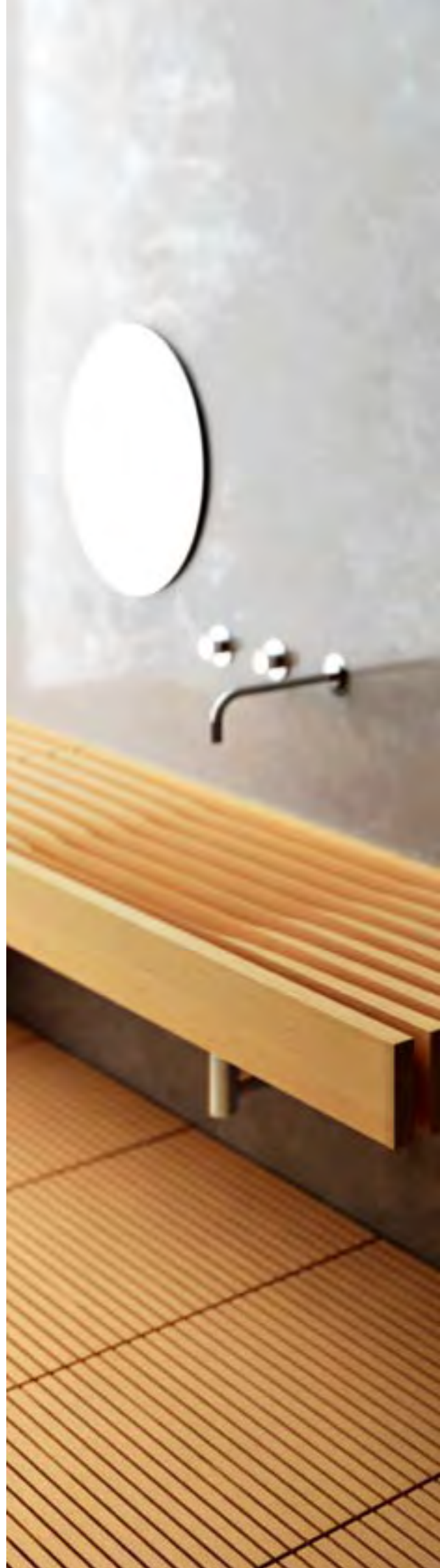

Griffe / SERIE T [T1P]
DESIGN MATTEO THUN & ANTONIO RODRIGUEZ
23 x 150.6 CM
WATT ΔT 50° 768 [384 + 384]
COLOUR: BRAG



L'alluminio consente un'ottima resa termica e un ridottissimo contenuto d'acqua soddisfacendo quelle esigenze sempre più necessarie nelle abitazioni ad alta efficienza termica. La sua specifica conformazione lo rende, oltre che un prodotto perfetto per l'ambiente giorno, anche un utile ed efficace radiatore per la zona bagno/benessere, dove può funzionare come scaldaserviette e porta accappatoio o immagazzinare asciugamani.



The aluminium provides excellent heat output with a very small water content, meeting the ever-increasing needs of homes with high heat efficiency. The specific structure of the product makes it perfect not only for daytime environments but also a useful and efficient radiator for bathrooms and comfort areas where it can be used as a heated towel rail and bathrobe holder or to store towels.

L'aluminium assure un excellent rendement thermique pour une très faible quantité d'eau et répond ainsi aux exigences des habitations à haute performance thermique. Sa conformation particulière en fait le radiateur idéal pour la zone jour, mais aussi un produit utile et efficace pour la zone salle-de-bain/bien-être, où il peut servir de chauffe-serviettes et porte-peignoir, ainsi que pour ranger les serviettes de bain.



Griffe / SERIE T [T20]
DESIGN MATTEO THUN & ANTONIO RODRIGUEZ
23 x 225 CM
WATT ΔT 50° 2304 [1152 + 1152]
COLOUR: BRAG

Die Aluminium erlaubt darüber hinaus eine optimale thermische Leistungsfähigkeit bei zugleich äußerst geringer Wasserinhaltsmenge, um diese immer dringlicheren Anforderungen im Wohnbereich mit hoher thermischer Effizienz zu gewährleisten. Seine besondere Form macht den Heizkörper nicht nur zu einem perfekten Einrichtungselement für Wohnräume, er ist auch ein nützlicher und effizienter Radiator für den Bad-/Wellnessbereich, wo er als Badetuchwärmer und Bademantelträger oder zur Lagerung von Handtüchern dienen kann.

El aluminio ofrece, además, un rendimiento térmico excelente y un contenido de agua muy reducido, satisfaciendo las exigencias siempre más necesarias de una eficiencia térmica elevada en las viviendas. Su específica conformación hace que, además de ser un producto perfecto para el ambiente de día, sea también un radiador útil y eficaz para la zona baño/bienestar, donde puede funcionar como calentador de toallas y porta albornoz o puede servir para guardar las toallas.

Oltre alle misure standard di 150 cm e 200 cm l'elemento può essere richiesto nella lunghezza più utile al cliente con un minimo di 100 cm e un massimo di 250 cm, con step di 1 centimetro. Questa possibilità consente il massimo della flessibilità e fa di "T" un prodotto che può venire 'cucito' in modo sartoriale sulle specifiche esigenze del cliente, integrandosi in modo perfetto con l'ambiente che lo circonda.





In addition to the standard sizes - 150 cm and 200 cm, the element can be requested in the length most useful for the customer, from a minimum of 100 cm to a maximum of 250 cm, with a 1 cm step.

This allows maximum flexibility and makes the "T" a product that can become "stitched" in a tailored way upon the specific requirements of the customer. This allows the product to integrate perfectly into the space that surrounds it.

Outre les dimensions standards de 150 cm et 200 cm, le module peut être fourni à la longueur souhaitée par le client, avec un minimum de 100 cm, un maximum de 250 cm de 1 cm en 1 cm.

Grâce à cette flexibilité extrême, "T" peut être adapté sur mesure aux exigences spécifiques du client et s'intégrer ainsi parfaitement à l'espace environnant.

Zusätzlich zu den Standardgrößen von 150 cm und 200 cm ist dieses Heizelement in der für den Kunden zweckmäßigsten Länge mit mindestens 100 cm und maximal 250 cm auf den Zentimeter genau bestellbar. Dies erlaubt ein Maximum an Flexibilität und macht aus „T“ ein Produkt, das den spezifischen Anforderungen des Kunden wie „maßgeschneidert“ angepasst werden kann und sich perfekt in die Räume integriert, in denen es installiert werden soll.

Además de las medidas estándar de 150 cm y 200 cm, el elemento se puede solicitar en la longitud más útil para el cliente, con un mínimo de 100 cm y un máximo de 250 cm con step de 1 centímetro. Esta posibilidad permite el máximo de la flexibilidad y transforma "T" en un producto que se puede 'coser' a medida según las exigencias específicas del cliente, integrándose de forma perfecta con el ambiente que lo rodea.



The vertical version, in fact, can be fitted with individual whitened Italian walnut shelves and a hook to hold bathrobes.

This special hook can also be purchased separately and fitted after purchase. It is functional for drying and heating bathrobes and also allows the "T" to become a casing/ container with a clean, sophisticated design, giving bathrooms an extraordinary sense of order.

La version verticale peut en effet être dotée d'étagères - en noyer italien blanchi - ainsi que d'un porte-manteau pour les peignoirs.

Le porte-manteau peut être commandé séparément et installé dans un deuxième temps. Spécialement conçu pour faciliter le séchage et le chauffage d'un peignoir, il transforme "T" en un étui/ cadre au design sobre et raffiné, contribuant ainsi à créer ordre et rangement dans la salle-de-bain.

So kann er etwa in der vertikalen Ausführung mit Regalen aus gebleichtem heimischen Nussholz sowie mit Haken für Bademäntel ausgestattet werden.

Der spezielle Haken, der auch separat gekauft und erst nachträglich angebracht werden kann, ist nicht nur zum Trocknen und Vorwärmen des Bademantels geeignet, er macht „T“ zu einer Hülle, einem Behälter mit einem sauberen und edlen Design und verleiht somit dem Badezimmer ein außergewöhnliches Ordnungsprinzip.

En la versión vertical, en efecto, puede disponer de repisas - en nogal nacional blanqueado - además de perchas para los albornoces. La especial percha, que se puede comprar incluso por separado e instalarse después de la compra, además de ser funcional para el secado y el calentamiento del albornoz, permite que "T" se convierta en un envoltorio/recipiente de diseño limpio y refinado, atribuyendo de esta forma un extraordinario sentido del orden en el cuarto de baño.

Griffe / SERIE T [T2V]
DESIGN MATTEO THUN & ANTONIO RODRIGUEZ
200 x 23 CM
WATT ΔT 50° 1922 [961 + 961]
COLOUR: BRAG



TT

DESIGN MATTEO THUN E ANTONIO RODRIGUEZ

TT rappresenta l'evoluzione di Serie T, ultimo radiatore icona di Antrax, designato da Matteo Thun e Antonio Rodriguez.

TT nasce dall'impiego del profilato di Serie T, accostato in modo continuo e ripetitivo. Il profilato dà vita a un radiatore dalle grandi prestazioni termiche anche con un funzionamento a basse temperature. Grazie alle sue peculiarità, TT si presenta come una soluzione ottimale all'interno di abitazioni ad alta efficienza termica (casa passiva, classe A e B) e in caso di sostituzione o ristrutturazione di edifici esistenti.

TT è disponibile in funzione delle specifiche richieste dimensionali e termiche del cliente.

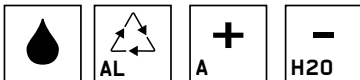

Griffe / TT

DESIGN MATTEO THUN & ANTONIO RODRIGUEZ

50 x 200 cm

WATT ΔT 50° [1507]

COLOUR: BCOR





Griffe / TT

DESIGN **MATTEO THUN & ANTONIO RODRIGUEZ**

68 x 85 cm

WATT ΔT 50° 1680 [840 + 840]

COLOUR: MORO



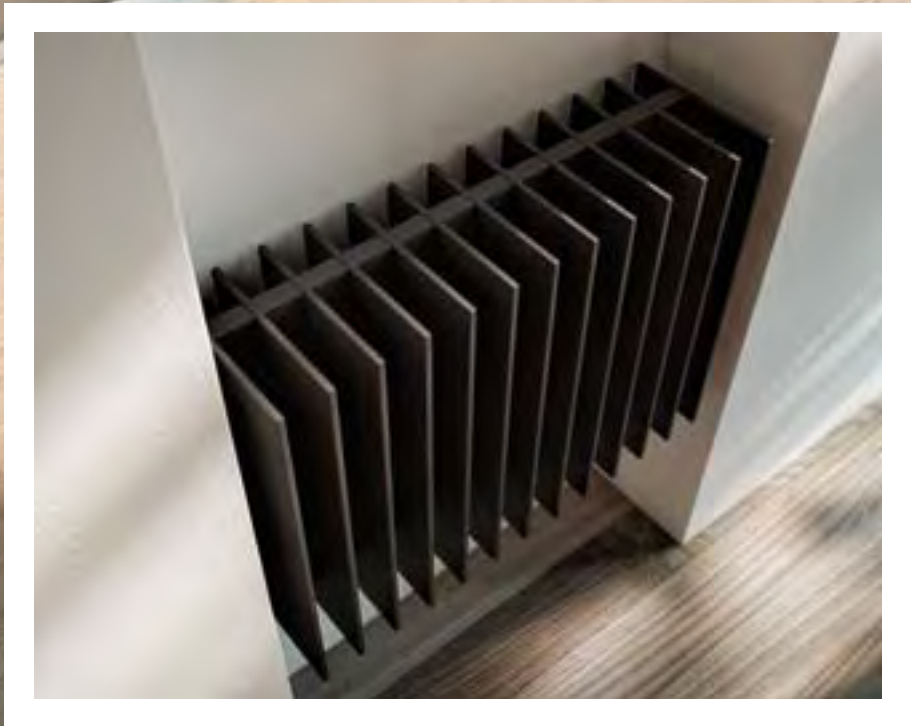

TT is the evolution of Serie T, Antrax's latest icon radiator, designed by Matteo Thun and Antonio Rodriguez. TT is the result of the continuous and repetitive parallel attachment of Serie T profile bars. The profile bar gives rise to a radiator affording superior heating performance levels, even when operating at low temperatures. Owing to its particular construction, TT is the ideal solution in homes with high heating efficiency levels (passive houses, class A and B homes) and when replacing radiators or refurbishing existing buildings. TT is available to match the customer's specific size and heating efficiency requirements.

TT représente l'évolution de Série T, le dernier radiateur symbole d'Antrax, conçu par Matteo Thun et Antonio Rodriguez. TT nait de l'utilisation du profilé de Série T, rapproché de façon continue et répétitive. Le profilé donne naissance à un radiateur aux excellentes performances thermiques même en cas de fonctionnement à basses températures. Grâce à ses caractéristiques, TT se présente comme une excellente solution à l'intérieur des logements à haute efficacité énergétique (maison passive, classe A et B) ou dans le cas de remplacement ou de restructuration de bâtiments existants. TT est disponible en fonction des exigences spécifiques du client en termes de dimensions et de chaleur.

TT ist die Weiterentwicklung der T-Serie, der letzten von Matteo Thun und Antonio Rodriguez entworfenen Radiator-Ikone von Antrax. TT entstand aus der Verwendung des Profils der T-Serie, das regelmäßig wiederholt aneinander gereiht wird. Dank diesem Profil entsteht ein Radiator mit hoher Wärmeleistung auch bei Niedrigtemperaturbetrieb. Seine besonderen Eigenschaften machen TT zur optimalen Lösung für Wohnräume mit hoher Wärmeeffizienz (Passivhäuser der Klassen A und B) und im Fall eines Radiortauschs oder für Sanierungen von bereits vorhandenen Gebäuden. TT ist entsprechend dem spezifischen Maß- und Wärmebedarf des Kunden verfügbar.

TT representa la evolución de Serie T, el último radiador icono de Antrax, diseñado por Matteo Thun y Antonio Rodriguez. TT nace del empleo del perfil de Serie T, asociado de forma continua y repetitiva. El perfil da vida a un radiador de gran rendimiento térmico incluso con un funcionamiento a baja temperatura. Gracias a sus peculiaridades, TT se presenta como una solución óptima en viviendas con una eficiencia térmica elevada (casa pasiva, clase A y B) y en caso de sustitución o reestructuración de edificios existentes. TT se encuentra disponible en función de las necesidades térmicas y de tamaño específicas del cliente.

Griffe / TT

DESIGN MATTEO THUN & ANTONIO RODRIGUEZ

150 x 36 CM

WATT ΔT 50° [1073]

COLOUR: CAFE

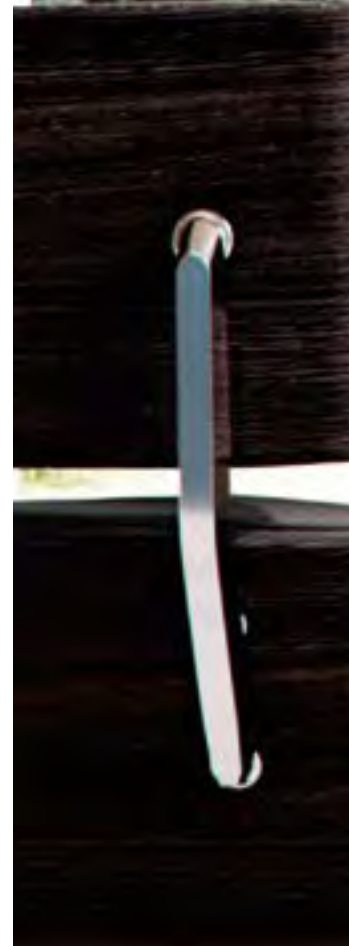
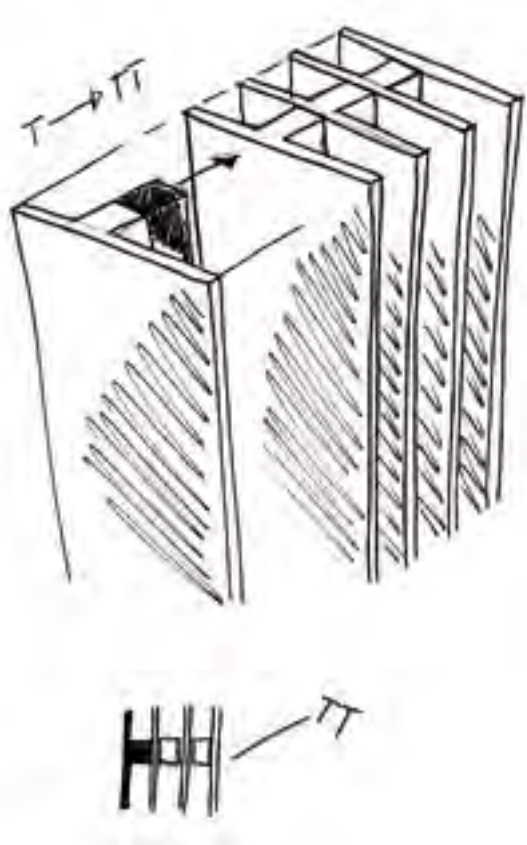





Griffe / TT
DESIGN **MATTEO THUN & ANTONIO RODRIGUEZ**
36 x 150 CM
WATT ΔT 50° [863]
COLOUR: CAFE



VICTOR VASILEV

Victor Vasilev è nato a Plovdiv (Bulgaria) nel 1974. All'età di 15 anni si trasferisce in Israele. Nel 1996 si iscrive alla Facoltà di Architettura del Politecnico di Milano. Durante il periodo di studio, trascorre un anno a Copenaghen, dove frequenta i corsi dell'Accademia di Belle Arti. Dopo la laurea, decide di restare a Milano e nel 2004 apre il proprio studio.

Nel 2010 ottiene il primo riconoscimento nell'ambito del Design: è tra i vincitori del concorso Dressed Stone promosso da Marmotech Carrara e Antonio Lupi.

Nel 2011 è tra i vincitori del concorso MDFitalia + Cristalplant con il progetto per la mensola/scrittoio 'Mamba'. Nello stesso anno inizia la collaborazione con Living Divani,

mentre nel 2012 viene presentato il sistema CTline per Boffi.

I progetti di design nascono in sintonia con la progettazione d'interni che rappresenta l'attività principale dello studio.

Victor Vasilev was born in 1974 in Plovdiv, Bulgaria. At the age of 15 his family immigrated to Israel. In 1996 he moved to Milan to study architecture at the Politecnico. Before graduating, he spent a year as an exchange student at the Royal Danish Academy of Fine Arts in Copenhagen. During his stay in Denmark, he was deeply influenced by the achievements of the Nordic architects both in architecture and in product design. After ending his studies, he decided to stay in Milan and in 2004 started his own practice. In 2010 he was selected as one of three winners in the Dressed Stone design contest promoted by Marmotech Carrara & Antonio Lupi. In 2011 he was awarded a first price in the MDF+Cristalplant design contest for his 'MAMBA' shelf/desk. The same year marks the beginning of his collaboration with Living Divani and in 2012 he designs a modular containing system (CTline) for Boffi. The design ideas are inspired by solutions developed for the domestic environment, which represent a major part of the studio's commissions.

Victor Vasilev est né à Plovdiv (Bulgarie) en 1974. À l'âge de 15 ans, il s'installe en Israël. En 1996, il s'inscrit à la Faculté d'Architecture du Politecnico de Milan. Pendant cette période d'études, il passe un an à Copenhague où il fréquente les cours de l'Académie des Beaux Arts. Après la Maitrise, il décide de rester à Milan et, en 2004, il ouvre son propre studio. En 2010, il obtient la première récompense dans le domaine du Design: il figure parmi les vainqueurs du concours Dressed Stone promu par Marmotech Carrara et Antonio Lupi. En 2011, il compte parmi les vainqueurs du concours MDFitalia + Cristalplant avec le projet pour l'étagère/secrétaire 'Mamba'. Au cours de cette même année, il commence à collaborer avec Living Divani tandis qu'en 2012, le système CTline pour Boffi est présenté. Les projets de design naissent en harmonie avec la conception d'intérieurs qui représente l'activité principale du studio.

Victor Vasilev wurde 1974 in Plovdiv (Bulgarien) geboren. Im Alter von 15 Jahren emigrierte er nach Israel. 1996 inskribierte an der Fakultät für Architektur an der Technischen Hochschule von Mailand. Während der Studienzeit verbrachte er ein Jahr in Kopenhagen, wo er Kurse an der Akademie der Schönen Künste belegte. Nach dem Diplomabschluss beschloss er, in Mailand zu bleiben und eröffnete 2004 sein eigenes Studio. 2010 erhält er die erste Anerkennung im Bereich des Designs: Er ist einer der Gewinner des Wettbewerbs Dressed Stone, der von Marmotech Carrara und Antonio Lupi gefördert wird. 2011 ist er mit dem Entwurf für den Wandsekretär 'Mamba' einer der Gewinner des Wettbewerbs MDFitalia + Cristalplant. Im selben Jahr begann seine Zusammenarbeit mit Living Divani und 2012 wird hingegen sein System CTline für Boffi vorgestellt. Die Designprojekte entstehen im Einklang mit dem Innendesign, das die Hauptaktivität des Studios darstellt.

Victor Vasilev nació en Plovdiv (Bulgaria) en el 1974. A los 15 años se trasladó a Israel. En el año 1996 se inscribió en la Facultad de Arquitectura del Politécnico de Milán. Durante el periodo de estudios pasó un año en Copenhague, donde siguió los cursos de la Academia de las Bellas Artes. Después de la licenciatura, decidió pasar un año en Milán y en el año 2004 abrió su propio estudio. En el año 2010 obtuvo su primer reconocimiento en el ámbito del diseño: fue uno de los ganadores del concurso Dressed Stone promovido por Marmotech Carrara y Antonio Lupi. En el año 2011 fue uno de los ganadores del concurso MDFitalia + Cristalplant con el proyecto para la repisa/escritorio 'Mamba'. En el mismo año empezó su colaboración con Living Divani, mientras en el 2012 se presentó el sistema CTline para Boffi. Los proyectos de diseño nacen en sintonía con el diseño de interiores que representa la actividad principal del estudio.



Flaps

DESIGN VICTOR VASILEV

Flaps è il nuovo radiatore di Antrax disegnato da Victor Vasilev.

L'idea di questo progetto nasce dall'osservazione delle forme e del funzionamento del calorifero a piastra.

La 'pulizia' formale del calorifero scompare nel momento in cui viene aggiunto l'accessorio necessario per agganciare una salvietta o l'accappatoio.

Realizzato interamente in alluminio riciclabile ad alta efficienza termica, è caratterizzato da una piastra dallo spessore di 3 mm, interrotta da flaps ('pieghe') da cui il radiatore prende il nome e che servono da portasalviette.

Flaps è disponibile in due larghezze e due altezze e nella versione elettrica.

Può essere realizzato in oltre 200 varianti cromatiche.

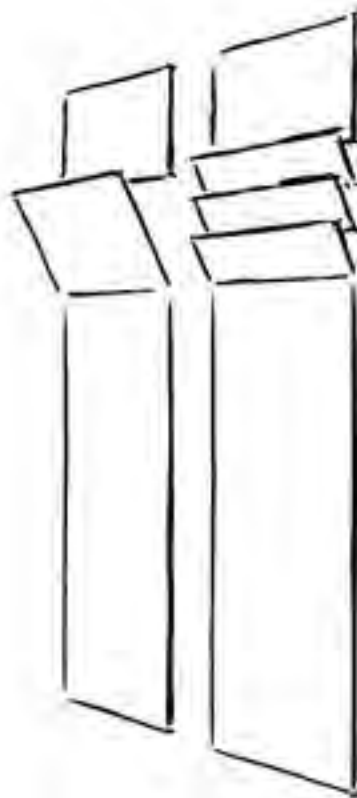

Awards:
2015 Special Mention German Design _ Germany
2014 Winner Good Design _ USA
2014 IIA_Germany



Griffe / Flaps
DESIGN VICTOR VASILEV
171 x 35 CM
WATT ΔT 50° [575]
COLOUR : BCOR

Flaps is the new radiator by Antrax designed by Victor Vasilev.

The idea behind this project came from observing the shapes and functioning of plate radiators. The 'clean-cut' shape of the radiator disappears when the accessory required to hook on a bathrobe or towel is added to it.

Made entirely of recyclable aluminium affording high heating efficiency, it is distinguished by a 3 mm thick plate, interrupted by flaps which give the radiator its name and which are used as towel rails.

Flaps is available in two widths and two heights and also in the electric version. It can be made in over 200 different colours.

Flaps est le nouveau radiateur de la société Antrax, conçu par Victor Vasilev.

L'idée de ce projet naît de l'observation des formes et du fonctionnement du radiateur à plaque. La « propreté » formelle du radiateur disparaît lorsque nous ajoutons l'accessoire nécessaire pour accrocher une serviette ou le peignoir de bain.

Entièrement fabriqué en aluminium recyclable à haut rendement thermique, il est caractérisé par une plaque de 3 mm d'épaisseur, entrecoupée de flaps (« plis ») qui ont inspiré le nom du radiateur et servent de porte-serviettes.

Flaps est disponible en deux largeurs et en deux hauteurs ainsi qu'en version électrique. Il peut être réalisé en plus de 200 variantes chromatiques.

Flaps ist der neue von Victor Vasilev entworfene Heizkörper von Antrax.

Die Idee zu diesem Projekt entstand aus der Studie der Formen und des Betriebs des Plattenheizkörpers. Die „Reinheit“ der Form ist nicht mehr zu erkennen, sobald das erforderliche Zubehör für das Aufhängen eines Handtuchs oder eines Bademantels hinzugefügt wird.

Flaps ist aus wiederverwertbarem Aluminium gefertigt, verfügt über eine hohe thermische Effizienz und besteht aus einer Platte mit 3 mm Dicke, die von Flaps (Beugen) unterbrochen wird, die dem Radiator den Namen gaben und als Handtuchhalter dienen.

Flaps ist in zwei Breiten und zwei Höhen und in einer elektrischen Ausführung erhältlich. Es sind 200 Farbvarianten möglich.

Flaps es el nuevo radiador de Antrax diseñado por Victor Vasilev.

La idea de este proyecto nace de la observación de las formas y del funcionamiento del radiador de placa. La 'limpieza' formal del radiador desaparece al agregar el accesorio necesario para colgar una toalla o el albornoz.

Realizado completamente en aluminio reciclable de gran eficiencia térmica, está caracterizado por una placa de 3 mm de espesor, interrumpida por flaps ('pliegues') de los que el radiador coge el nombre y que sirven de toallero.

Flaps se encuentra disponible en dos anchuras y dos alturas y en la versión eléctrica. Se puede realizar en más de 200 variantes cromáticas.





Griffe / Flaps

DESIGN VICTOR VASILEV

201 x 35 CM

WATT ΔT 50° 1402 [701 + 701]

COLOUR : BCOR

DANIEL LIBESKIND

Architetto e designer di fama internazionale, Daniel Libeskind è noto per la sua capacità di evocare una profonda memoria culturale attraverso edifici iconici che sfidano il concetto di contemporaneità. Daniel Libeskind ha come obiettivo quello di creare un'architettura distintiva, originale e sostenibile. Nato a Łódź, Polonia, nel 1946, Libeskind emigrò negli Stati Uniti da ragazzo.

Daniel Libeskind ha fondato il suo studio di architettura a Berlino, Germania, nel 1989, dopo aver vinto il concorso per la realizzazione del Museo Ebraico. Nel febbraio del 2003, lo Studio Daniel Libeskind ha trasferito la sua sede centrale da Berlino a New York, dopo essere stato selezionato per realizzare il masterplan del nuovo World Trade Center. Lo studio è coinvolto nello sviluppo di un'ampia varietà di progetti urbanistici, culturali e commerciali, in tutto il mondo. In aggiunta alla sede generale di New York, Studio Libeskind ha una sede partner europea a Zurigo in Svizzera.

An international figure in architecture and urban design, Daniel Libeskind is renowned for his ability to evoke cultural memory in buildings of equilibrium-defying contemporaneity. Informed by a deep commitment to music, philosophy, and literature, Mr. Libeskind aims to create architecture that is resonant, unique, and sustainable. Born in Łódź, Poland, in 1946, Mr. Libeskind immigrated to the United States as a teenager. Daniel Libeskind established his architectural studio in Berlin, Germany, in 1989 after winning the competition to build the Jewish Museum in Berlin. In February 2003, Studio Daniel Libeskind moved its headquarters from Berlin to New York City when Daniel Libeskind was selected as the master planner for the World Trade Center redevelopment. Daniel Libeskind's practice is involved in designing and realizing a diverse array of urban, cultural and commercial projects internationally. In addition to the New York headquarters, Studio Libeskind has European partner office based in Zürich, Switzerland.

Architecte et designer de renommée internationale, Daniel Libeskind est connu pour sa capacité à évoquer une mémoire culturelle profonde à travers des bâtiments emblématiques qui défient le concept contemporain. Marqué par un grand intérêt pour la musique, la philosophie et la littérature, Daniel Libeskind a pour but de créer une architecture distinctive, originale et durable. Né à Łódź, en Pologne, en 1946, Libeskind a émigré aux États-Unis lorsqu'il était jeune. Daniel Libeskind a établi son atelier d'architecture à Berlin, en Allemagne, en 1989, après avoir remporté le concours pour la conception du Musée juif. En février 2003, le cabinet Daniel Libeskind a transféré son siège de Berlin à New York, après avoir été sélectionné pour mener à bien le plan directeur du nouveau World Trade Center. Le cabinet est impliqué dans le développement d'une grande variété de projets urbains, culturels et commerciaux, à travers le monde. Outre le siège général à New York, le cabinet Libeskind a deux sièges partenaires européens basé à Zurich, en Suisse.

Der international renommierte Architekt und Designer Daniel Libeskind ist bekannt für sein Talent: seine außergewöhnlichen Bauten stellen das Konzept der Zeitgemäßheit in Frage. Geprägt durch seine Leidenschaft für Musik, Philosophie und Literatur, ist es Daniel Libeskinds Ziel, charakteristische, originelle und nachhaltige Architektur zu schaffen. Geboren 1946 in der polnischen Stadt Lodz, emigrierte Libeskind als Jugendlicher in die Vereinigten Staaten. Nachdem er die Ausschreibung für den Bau des Jüdischen Museums in Berlin gewonnen hatte, gründete er 1989 in Berlin ein eigenes Architekturbüro. Im Februar 2003 verlegte das Büro seinen Hauptsitz von Berlin nach New York, wo Libeskind mit der Entwicklung des Masterplans für das neue World Trade Center beauftragt worden war. Zurzeit ist sein Architekturbüro an einer breiten Vielfalt an urbanen, kulturellen und gewerblichen Projekten auf der ganzen Welt beteiligt. Neben dem Hauptsitz des Architekturbüros Daniel Libeskind in New York, existieren heute außerdem eine europäische Partnerniederlassungen in Zürich Schweiz.

Arquitecto y diseñador de fama internacional, Daniel Libeskind es conocido por su capacidad de evocar una profunda memoria cultural a través de edificios icónicos que desafían el concepto de contemporaneidad. Marcado por un gran interés por la música, la filosofía y la literatura, Daniel Libeskind tiene como objetivo crear una arquitectura diferencial, original y sostenible. Nacido en Łódź, Polonia, en el 1946, Libeskind emigró a los Estados Unidos de muy joven. Daniel Libeskind fundó su estudio de arquitectura en Berlín, Alemania, en el 1989, tras haber ganado el concurso por la realización del Museo Judío. En el febrero del 2003, el Studio Daniel Libeskind trasladó su sede central de Berlín a Nueva York, después de haber sido seleccionado para realizar el masterplan del nuevo World Trade Center. El estudio está implicado en el desarrollo de una amplia variedad de proyectos urbanísticos, culturales y comerciales en todo el mundo. Además de la sede general de Nueva York, Studio Libeskind tiene una otra sede europea en Zürich, Suiza.







Android

DESIGN DANIEL LIBESKIND



Non un semplice radiatore ma una vera e propria scultura con la quale valorizzare gli ambienti della propria casa, di un ufficio o ancora di un albergo. Android, disegnato da Daniel Libeskind per Antrax IT, è un oggetto dal segno innovativo per la forma e le tecnologie impiegate. Il suo volume, con le sfaccettature geometriche e inaspettate che sembrano costruite a partire da un foglio di carta, piegato e ripiegato, crea una sequenza dinamica di angoli e linee, ottenuti in questo caso da una sottile 'pagina metallica' che crea ombre e chiaroscuri tali da enfatizzare le linee compositive. Oltre al modello standard, Android IQ rappresenta la versione più evoluta, dove il profilato è tagliato trasversalmente con una particolare angolazione che ne esalta ulteriormente l'audacia progettuale. Ma la forza di Android non si esaurisce nella sua sagoma iconica: il concept elaborato dal celebre architetto implica infatti una grande attenzione ai temi della sostenibilità, grazie al materiale riciclabile al 100% e ad una tecnologia studiata appositamente. Il funzionamento, che richiede un ridottissimo contenuto di acqua, viene garantito grazie ad un circuito ottenuto con un sistema di assemblaggio brevettato dall'azienda stessa, che permette l'entrata a regime in tempi molto brevi con un notevole risparmio energetico. Ad alta efficienza termica e disponibile in oltre 200 varianti colore a campionario Antrax IT, Android è infine installabile sia in orizzontale che in verticale e può essere dotato di un apposito maniglione porta salviette in acciaio, ideale se collocato nell'ambiente bagno. La sua forma, non lineare, accompagna lo stile del radiatore e ne accentua la forza espressiva.



Griffe / ANDROID
DESIGN DANIEL LIBESKIND
200 x 61.8 CM
WATT ΔT 50° [1499]
COLOUR: NEOP

This is not a simple radiator, but rather a genuine sculpture, which enhances the appeal of your home, office or even hotel. Android, designed by Daniel Libeskind for Antrax IT, is an item with an innovative design in both its shape and in the technologies implemented. Its volume, with its unexpected geometrical facets that appear to be made from a sheet of paper, folded and folded over again, creates a dynamic sequence of angles and lines, obtained in this case from a thin 'metal page' that creates shadows and chiaroscuro effects that emphasise its composition.

Yet the strength of Android does not stop in its iconic outline: the concept devised by the famous architect in fact implies a major focus on sustainability issues, thanks to the use of 100% recyclable material and purpose-devised technology.

Its operation requires very limited water content which is guaranteed by a circuit that the manufacturer has patented, which allows it to be fully operational very quickly and accomplish considerable energy savings.

Affording high heating efficiency and available in over 200 colour variants from the Antrax IT colour chart, Android can be installed both horizontally and vertically, and it can be accessorised with a dedicated steel towel rail, making it perfect for use in the bathroom. Its shape is not linear and mirrors the style of the radiator, emphasising its expressive impact.

Plus qu'un simple radiateur, une véritable sculpture qui valorise les espaces d'une maison, d'un bureau ou d'un hôtel. Conçu par Daniel Libeskind pour Antrax IT, Android est un objet innovant tant du point de vue du design que des technologies employées. Son volume, avec surprenantes facettes géométriques qui donnent l'impression d'être construites à partir d'une feuille de papier plié et replié, crée un design caractérisé par une séquence dynamique d'angles et de lignes, obtenus ici grâce à une fine « page métallique » qui crée un jeu d'ombres et de clairs-obscurs qui met en valeur la composition.

Mais la force d'Android ne se résume pas à sa silhouette iconique : le concept élaboré par le célèbre architecte accorde en effet une grande attention aux thématiques liées au développement durable et implique l'utilisation d'un matériau 100% recyclable et d'une technologie spécialement conçue pour répondre à ces critères.

Le fonctionnement, qui nécessite une très faible quantité d'eau, est garanti grâce à un circuit qui a été obtenu avec système d'assemblage breveté par la société même, qui permet d'atteindre très rapidement son plein régime et d'économiser ainsi de l'énergie. Ce radiateur à la haute efficacité thermique est disponible en plus de 200 teintes et peut être installé aussi bien à l'horizontale qu'à la verticale. Android peut également être doté d'une barre sèche-serviettes en acier, l'idéal pour une installation dans une salle de bains. La forme non linéaire du radiateur met en valeur sa force d'expression.



Er ist nicht nur ein einfacher Heizkörper, sondern eine richtige Skulptur, mit der man die Räume des eigenen Hauses, eines Büros oder eines Hotels aufwerten kann. Android wurde von Daniel Libeskind für Antrax IT entworfen. Durch seine Form und die verwendete Technologie ist Android ein sehr innovatives Objekt. Die geometrische und unerwarteten Facetten, die scheinbar aus einem gefalteten Blatt Papier bestehen, machen eine dynamische Aufeinanderfolge von Ecken und Linien, die hier aus einem dünnen „Metallblatt“ bestehen und durch die Schatten und Kontraste entstehen, sowie von den Linien unterstrichen werden.

Aber die Stärke von Android liegt nicht nur in der ikonischen Form: Der Entwurf des berühmten Architekten impliziert auch ein vermehrtes Augenmerk auf die Nachhaltigkeit, dank der zu 100 % recycelbaren Materialien und einer eigens entwickelten Technologie.

Der Betrieb, für den nur sehr wenig Wasser nötig ist, wird durch einen vom Unternehmen patentierten Kreislauf sichergestellt, der eine sehr rasche Erwärmung und eine hohe Energieeinsparung ermöglicht.

Der thermisch sehr effiziente Heizkörper ist in über 200 Farbvarianten aus der Musterkollektion von Antrax IT erhältlich. Android kann horizontal oder vertikal installiert und mit einer geeigneten Stange zum Aufhängen von Handtüchern ausgestattet werden, was ideal ist, wenn der Heizkörper im Badezimmer installiert wird. Seine nicht lineare Form unterstreicht den Stil des Heizkörpers und verleiht ihm mehr Ausdruckskraft.

Aufhängen von Handtüchern ausgestattet werden, was ideal ist, wenn der Heizkörper im Badezimmer installiert wird. Seine nicht lineare Form unterstreicht den Stil des Heizkörpers und verleiht ihm mehr Ausdruckskraft.

No es un simple radiador sino una auténtica escultura con la cual resaltar los ambientes del propio hogar, de una oficina o incluso de un hotel. Android, diseñado por Daniel Libeskind para Antrax IT, es un objeto de rasgo innovador por la forma y por las tecnologías utilizadas. Su volumen, con las caras geométricas e inesperadas que parecen fabricadas a partir de una hoja de papel, doblada y vuelta a doblar, es una secuencia dinámica de ángulos y líneas, obtenidos en este caso a partir de una fina 'página metálica' que crea sombras y claroscuros que acentúan las líneas de la composición. Además del modelo estándar, Android IQ representa la versión más evolucionada, donde el perfil se corta en sentido transversal con un ángulo especial que destaca aún más la audacia del proyecto.

Pero la fuerza de Android no se agota con su perfil icónico; la concepción elaborada por el famoso arquitecto implica en efecto una gran atención hacia los temas de la sostenibilidad, gracias al material reciclable al 100% y a una tecnología estudiada aposta.

Su funcionamiento, que necesita un contenido de agua reducido, está garantizado de hecho por un circuito obtenido con un sistema de ensamblaje patentado por la propia empresa, que permite alcanzar el máximo rendimiento en poco tiempo con un ahorro energético considerable. Android es un radiador de eficiencia térmica elevada, se encuentra disponible en más de 200 variantes de color del muestrario Antrax IT, se puede instalar tanto en horizontal como en vertical y puede equiparse con una barra toallero en acero, ideal si se coloca en el cuarto de baño. Su forma no lineal acompaña el estilo del radiador y acentúa su fuerza expresiva.

Griffe / ANDROID

DESIGN DANIEL LIBESKIND

200 x 61.8 cm

WATT Δ T 50° [1499]

COLOUR: BCOR

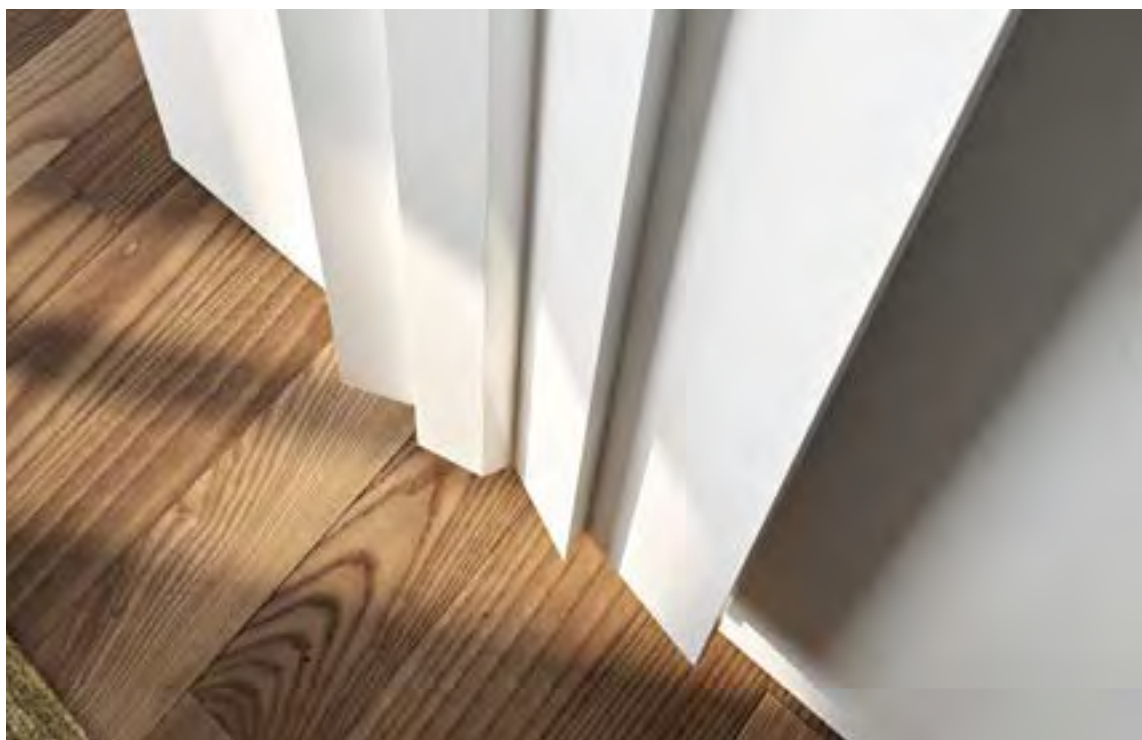

Awards:
2017 Muuz International Awards _ France
2017 Winner Red Dot design award _ Germany
2016 Good design _ USA
2016 Special Mention Archiproduct design award _ Italy



Android IQ

DESIGN DANIEL LIBESKIND

Oltre al modello standard, Android IQ rappresenta la versione più evoluta, dove il profilato è tagliato trasversalmente con una particolare angolazione che ne esalta ulteriormente l'audacia progettuale.



As a supplement to the standard model, Android IQ is a more sophisticated version, where the profile bar has been cut cross-wise at a particular angle which further underscores its bold design.

Android IQ représente une version plus évoluée, avec un profilé découpé de manière transversale selon un angle bien précis qui souligne ultérieurement la hardiesse du projet.

Android IQ ist die weiter entwickelte Version neben dem Standardmodell, bei der das Profilrohr in einem speziellen Winkel abgeschnitten ist, wodurch die Kühnheit des Entwurfs noch unterstrichen wird.

Android IQ representa la versión más evolucionada, donde el perfil se corta en sentido transversal con un ángulo especial que destaca aún más la audacia del proyecto.



Griffe / ANDROID IQ
DESIGN DANIEL LIBESKIND
129 x 61.8 [64.7] CM
WATT ΔT 50° [964]
COLOUR: GRGR

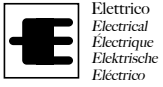

Elettrico
Electrical
Électrique
Elektrische
Eléctrico



CL2 - Doppio isolamento
Double isolation
Double isolation
Doppel Isolierung
Doble aislamiento



Acqua calda
Hot water
Eau chaude
Warm Wasser
Agua caliente



Alluminio
Aluminium
Aluminium
Aluminium
Aluminio



Acciaio al Carbonio
Carbon steel
Acier au carbone
Carbon Stahl
Acero de carbono



Alta efficienza termica
High degree of thermal efficiency
Haute efficacité thermique
Hohe Heizungsfähigkeit
Alta eficiencia térmica



Basso contenuto d'acqua
Limited water content
Volume d'eau réduit
Niedriger Wasserinhalt
Reducido contenido en agua

Home

A_13	204
A_25	212
Cod_E	190
H_20	200
Tif	186
Ti_Q	180
Trim	192

Ti_Q

DESIGN ANDREA CROSETTA



Ti-Q è un radiatore in acciaio al carbonio caratterizzato da una forma rigorosa ed essenziale. Il design estremamente lineare del termoarredo, enfatizzato dalla superficie liscia, può infatti acquistare elementi di vivace personalizzazione grazie alla possibilità di dotare il radiatore di una 'cover' per celare le valvole posizionate al di sotto della piastra, realizzabile in differenti colorazioni. Un elemento aggiuntivo che può divenire naturale prolungamento del radiatore, se realizzato nella medesima colorazione, o, al contrario, attenuarne l'assoluta purezza del profilo con nuance a contrasto.

Ti-Q is a carbon steel radiator with a rigorous and essential form. Its ultra-essential design is enhanced by a smooth surface and can be personalized thanks to a 'cover', which hides the valves, located under the plate and this cover can be ordered in different colours. It is an element which can be a natural extension to the radiator if you choose the same colour or attenuate the total purity of its profile with contrast nuances.

Ti-Q est un radiateur en acier carbone caractérisé par une forme rigoureuse et essentielle. Le design extrêmement linéaire de ce radiateur décoratif, renforcé par la surface lisse, peut être personnalisé grâce à une coque réalisable en plusieurs couleurs pour masquer les vannes situées sous la plaque. Un élément supplémentaire qui peut devenir le prolongement naturel du radiateur à condition de le choisir dans le même coloris, ou au contraire atténuer la pureté absolue du profil avec une teinte en contraste.





Griffe / TI_Q VD

DESIGN ANDREA CROSETTA

203 + [12] x 38.6 cm

WATT ΔT 50° 2 400 [1 200 + 1 200]

COLOUR : BCOR [CAFE] / CAFE [BCOR]

TI-Q, ist ein Heizkörper aus Karbonstahl mit einer strengen und auf das Wesentliche reduzierten Form. Die rechteckigen Begrenzungen zeichnen ein sehr flaches Parallelepiped, das sich manchmal diskret, manchmal mit Energie in die unterschiedlichen Räume des Hauses einfügt.

Das extrem lineare Design des Heizmöbels, das durch die glatte Oberfläche noch unterstrichen wird, kann Elemente enthalten, die sehr gut personalisierbar sind: Antrax IT bietet die Möglichkeit, TI-Q mit einer Hülle in unterschiedlichen Farben, mit der die unter der Platte positionierten Ventile verdeckt werden können, auszustatten. Ein zusätzliches Element, das eine natürliche Verlängerung des Heizkörpers sein kann oder das die absolute Klarheit des Profils mit Nuancen und Kontrasten abschwächen kann.

Mit einer der 200 Farben, die zur Auswahl stehen, kann er zu einem eleganten Monolith werden.

TI-Q es un radiador en acero al carbono caracterizado por una forma rigurosa y esencial. El diseño sumamente lineal del radiador decorativo, acentuado por la superficie lisa, admite elementos de personalización dinámica: Antrax IT ha predispuesto la posibilidad de colocar en el TI-Q una 'cubierta' realizada en distintos colores, con la cual cubrir las válvulas situadas debajo de la placa. Un elemento adicional que puede convertirse en una prolongación natural del radiador, si se realiza con el mismo color o, al contrario, atenuar la absoluta pureza del perfil con matices en contraste.





Griffe / TI-Q 0S
DESIGN ANDREA CROSETTA
67.4 x 153.0 CM
WATT ΔT 50° [930]
COLOUR : 0706



Griffe / TI_Q 00

DESIGN ANDREA CROSETTA

38.6 X 203 + [12] CM

WATT ΔT 50° 3675 [1225 + 1225 + 1225]

COLOUR : 0706 [0713]



Tif



Radiatore in acciaio al carbonio caratterizzato da una lastra in acciaio sagomato ai lati.

Disponibile in diverse dimensioni e oltre 200 varianti cromatiche, può essere dotato, a richiesta, di un comodo porta salviette.

Radiator made of a sheet of carbon steel with shaped sides.

Comes in various sizes and in more than 200 colours; upon request it can also be fit with convenient towel warmer.

Heizkörper aus Kohlenstoffstahl mit seitlich abgerundeter Stahlplatte.

In verschiedenen Größen und über 200 Farbtönen erhältlich. Auf Anfrage kann er mit einem praktischen Handtuchhalter ausgestattet werden.

Radiateur en acier au carbone caractérisé par une plaque en acier cintré aux côtés.

Disponibile en différentes dimensions et en plus de 200 variantes chromatiques, il peut être doté, sur demande, d'un pratique porte-serviettes.

Radiador en acero al carbono caracterizado por una placa en acero perfilado por los lados.

Disponibile en diversos tamaños y más de 200 variantes cromáticas, puede disponer, si se solicita, de un cómodo toallero.





Home / Tif-Vs
203 x 39.8 CM
WATT ΔT 50° 1382 [691 + 691]
COLOUR : ARRГ + GRPR



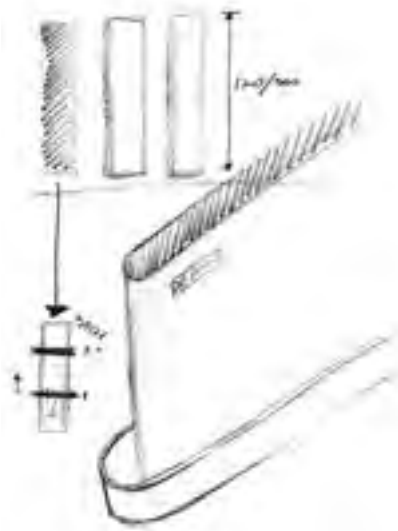

Home / TIF BATH
203 x 39.8 [49] CM
WATT ΔT 50° [691]
COLOUR : BRAG



DESIGN ANDREA CROSETTA

Due anni di ricerca e sviluppo che Antrax IT ha sostenuto per creare una nuova generazione di radiatori elettrici hanno dato vita, tra l'altro, a Cod_e, radiatore dalla forma semplice e pulita. La sua struttura lineare, caratterizzata da una piastra liscia con bordi arrotondati, racchiude un sistema elettrico che massimizza la resa termica, riduce gli ingombri e i consumi di energia anche grazie al controllo remoto a radiofrequenze. Lo scambio termico che avviene sia per irraggiamento che per convezione consente un'immediata reattività e ottimizza la dissipazione termica.

Two years of research and development, which Antrax IT has carried out in order to create a new generation of electric radiators, have set up also Cod_e, a radiator characterized by a simple and pure shape. Its linear structure, characterized by a flat plate with rounded rim, encloses an electric system that, thanks also to the radio-wave transmitter remote control system, maximizes the thermal efficiency, minimizes the volume and the consumption of energy. The thermal exchange, which develops both through irradiation and convection, allows an immediate reactivity and optimizes the dissipation of heat.

Deux années de recherche et de développement que la société Antrax IT a soutenues pour créer une nouvelle génération de radiateurs électriques ont abouti, entre autres, sur la création de Cod_e, un radiateur à la forme simple et propre. Sa structure linéaire, caractérisée par une plaque lisse aux bords arrondis, renferme un système électrique qui maximise le rendement thermique, réduit les dimensions d'encombrement et les consommations d'énergie grâce, entre autres, à une unité de contrôle à distance avec radiofréquence. L'échange thermique se fait aussi bien par rayonnement que par convection et permet une réactivité immédiate tout en optimisant la dissipation thermique.

Zwei Jahre Forschung und Entwicklung hat Antrax IT investiert, um eine neue Generation elektrischer Heizkörper zu entwickeln. Eines der Ergebnisse ist Cod_e, ein Heizkörper von schlichter, sauberer Form. Die lineare Form der glatten Platte mit ihren abgerundeten Ecken enthält ein elektrisches Innenleben, das die Wärmeleistung maximiert, beansprucht wenig Platz und spart, unter anderem dank Radiofrequenz-Fernbedienung, zugleich Energie. Der Wärmeaustausch erfolgt sowohl über Wärmestrahlung als auch über einen Konvektor, der ein rasches Aufheizen ermöglicht und für eine bessere Wärmeverteilung im Raum sorgt.

Dos años de investigación y desarrollo que Antrax IT ha apoyado para crear una nueva generación de radiadores eléctricos han dado vida, entre otras cosas, a COD_e, radiador de forma sencilla y limpia. Su estructura lineal, caracterizada por una placa lisa con bordes redondeados, encierra un sistema eléctrico que maximiza la eficiencia térmica, reduce el volumen y los consumos de energía gracias también al control remoto en radio frecuencia. El intercambio térmico que se produce tanto por radiación como por convección permite una reactividad inmediata y optimiza la disipación térmica.





Home / COD_E
200 x 45.9 / 200 x 32.3 cm
WATT ΔT 50° 1420 [870 + 550]
COLOUR : ARR6

Trim



Radiatore in acciaio al carbonio caratterizzato da elementi tubolari a sezione rettangolare da 15 mm x 20 mm .

Disponibile in diverse dimensioni e oltre 200 varianti cromatiche.

Può essere installato sia in verticale che in orizzontale.







HOME / TRIM-V

200 x 24.8 CM

WATT ΔT 50° 1992 [664 + 664 + 664]

COLOUR : BLMT + ARRГ + BRAG



Radiator made of rectangular carbon steel tubes (section: 15 mm x 20 mm). Comes in various sizes and in more than 200 colours. Can be installed on the vertical or horizontal.

Radiateur en acier au carbone caractérisé par des éléments tubulaires à section rectangulaire de 15 mm x 20 mm. Disponible en différentes dimensions et en plus de 200 variantes chromatiques. Il peut être installé aussi bien à la verticale qu'à l'horizontale.



Heizkörper aus Kohlenstoffstahl, bestehend aus rechteckigen Rohren, deren Maße 15 mm x 20 mm betragen. In verschiedenen Größen und über 200 Farbtönen erhältlich. Kann sowohl vertikal als auch horizontal montiert werden.

Radiador en acero al carbono caracterizado por elementos tubulares de sección rectangular de 15 mm x 20 mm. Se encuentra disponible en diversos tamaños y más de 200 variantes cromáticas. Se puede instalar tanto en vertical como en horizontal.



Home / TRIM-V
60 x 101.6 cm
WATT ΔT 50° [1400]
COLOUR : BIAN

Home / TRIM-0
44 x 220 cm
WATT ΔT 50° [1469]
COLOUR : BRAG

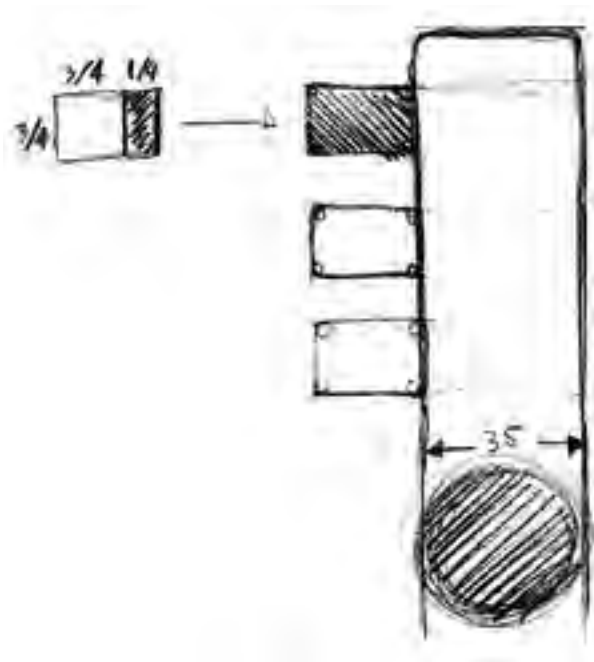



H_20



Ispirato dal modello Trim, H_20 è un radiatore in acciaio al carbonio caratterizzato da elementi tubolari a sezione rettangolare di 20 mm per 15 mm. La distanza tra gli elementi è stata precisamente calcolata al fine di ottimizzare le prestazioni termiche valorizzando la componente radiante. Questo fattore consente il miglioramento del comfort abitativo oltre ad un importante risparmio energetico.

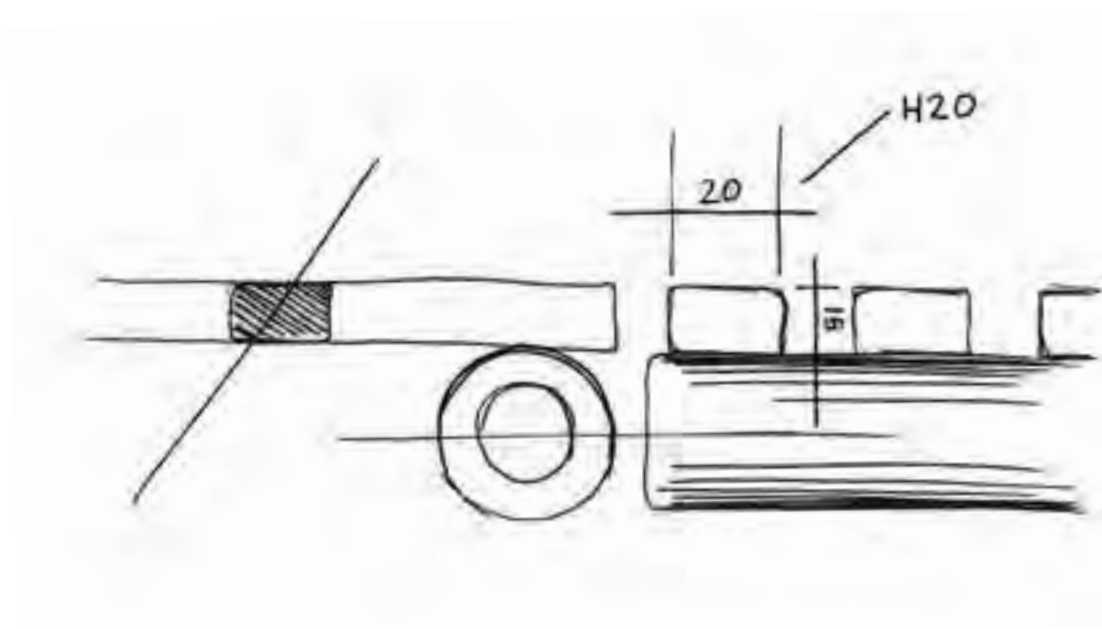

Inspired by the model Trim, H_20 is a carbon steel radiator characterised by 20 mm x 15 mm rectangular-section tubular elements.

The distance between the elements has been carefully calculated to optimise the thermal performance, increasing the radiant component.

This allows for increased comfort in the building as well as significant energy saving.

S'inspirant du modèle Trim, H_20 est un radiateur en acier au carbone caractérisé par des éléments tubulaires à section rectangulaire de 20 mm sur 15 mm. La distance entre les éléments a été calculée précisément afin d'optimiser les prestations thermiques en valorisant le composant radiant. Ce facteur permet l'amélioration du confort de l'habitation ainsi qu'une économie énergétique importante.

Der vom Modell Trim inspirierte H_20 ist ein Heizkörper aus Karbonstahl mit Rohrelementen mit einem rechteckigen Querschnitt von 20 mal 15 mm. Der Abstand zwischen den Elementen wurde genau berechnet, um die Heizleistung durch die Nutzung der Strahlung zu optimieren. Zusätzlich zu der ansehnlichen Energieeinsparung stellt dieser Faktor eine entscheidende Verbesserung des Wohnkomforts dar.

Inspirado en el modelo TRIM, H_20 es un radiador en acero al carbono caracterizado por elementos tubulares de sección rectangular de 20 mm por 15 mm. La distancia entre los elementos se ha calculado con precisión para optimizar las prestaciones térmicas valorizando el componente de radiación. Este factor permite mejorar el confort residencial además de suponer un ahorro energético importante.



Griffe / H_20
200 x 42,4 cm
WATT ΔT 50° [959]
COLOUR : 0514



Disponibile in diverse dimensioni e oltre 200 varianti cromatiche. Può essere installato sia in verticale che in orizzontale.



*Available in different sizes
and in over 200 colour
variations.
It can be
installed both vertically
and horizontally.*

*Disponible en plusieurs
dimensions et en plus de
200 variantes chromatiques.
Il peut être installé tout
aussi bien verticalement
qu'horizontalement.*

*In verschiedenen Größen und
in mehr als 200 Farbvarianten
erhältlich. Der Heizkörper
kann sowohl vertikal, als auch
horizontal aufgestellt werden.*

*Se encuentra disponible en
diversos tamaños y más de
200 variantes cromáticas. Se
puede instalar tanto en vertical
como en horizontal.*

A_I3

Radiatore in acciaio al carbonio caratterizzato da elementi tubolari da 13mm di diametro.

Disponibile in diverse dimensioni e oltre 200 varianti cromatiche.

Può essere installato sia in verticale che in orizzontale.

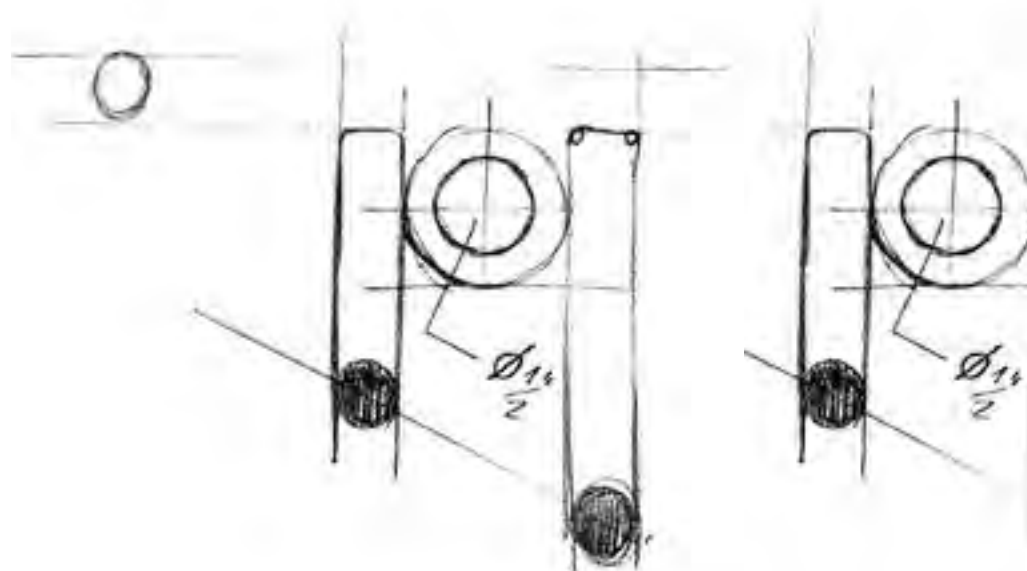



Home / AV13s
220 x 58.4 CM
WATT ΔT 50° [1512]
COLOUR : ARRG



Radiator made of tubular, carbon steel elements (diameter 13mm). Comes in various sizes and in more than 200 colours. Can be installed on the vertical or horizontal.

Radiateur en acier au carbone constitué d'éléments tubulaires de 13 mm de diamètre . Disponible en différentes dimensions et en plus de 200 variantes chromatiques. Il peut être installé aussi bien à la verticale qu'à l'horizontale.



Home / A013s
36.8 x 170 cm
WATT ΔT 50° [819]
COLOUR : CAFE



Heizkörper aus Kohlenstoffstahl, bestehend aus Rundrohren mit einem Durchmesser von 13 mm. In verschiedenen Größen und über 200 Farbtönen erhältlich. Kann sowohl vertikal als auch horizontal montiert werden.

Radiador en acero al carbono caracterizado por elementos tubulares de 13mm de diámetro. Se encuentra disponible en diversos tamaños y más de 200 variantes cromáticas. Se puede instalar tanto en vertical como en horizontal.





Home / A013d
36.8 x 170 cm
WATT ΔT 50° [1371]
COLOUR : BRAG

A_25



Radiatore in acciaio al carbonio caratterizzato da elementi tubolari da 25 mm di diametro.

Disponibile in diverse dimensioni e oltre 200 varianti cromatiche.

Può essere installato sia in verticale che in orizzontale.

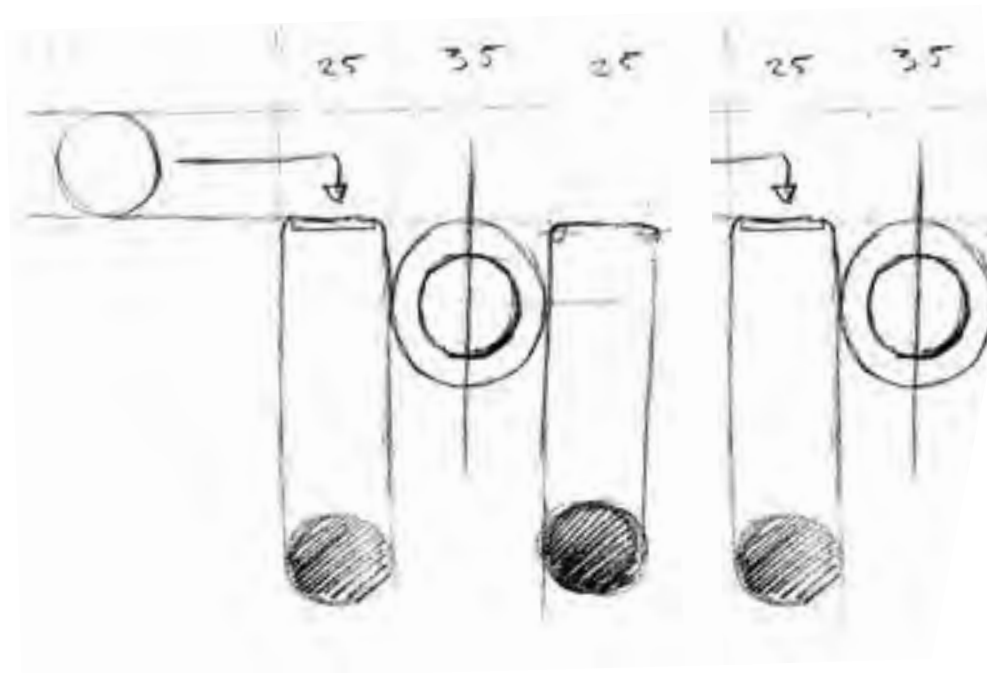

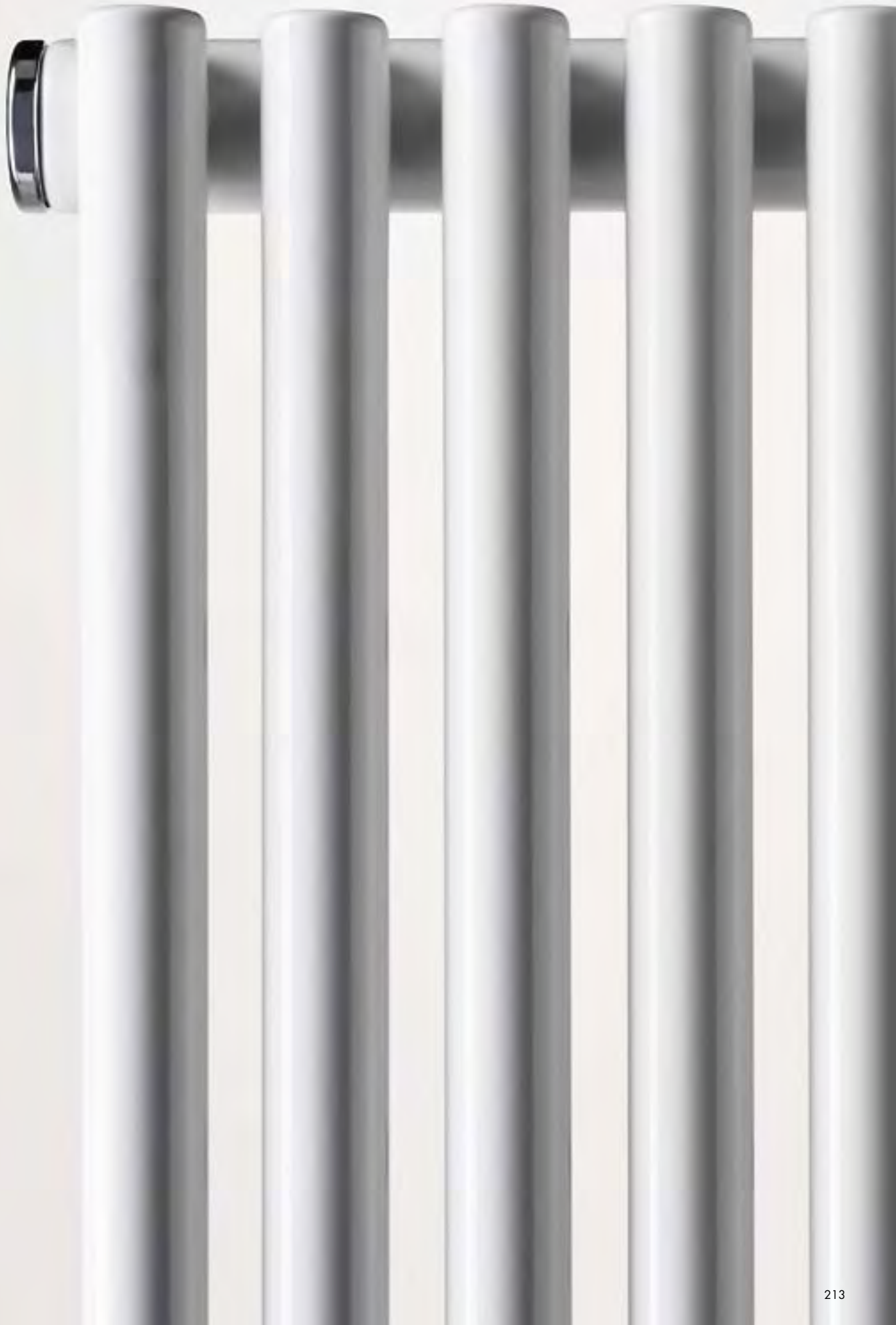

Radiator made of tubular, carbon steel elements (diameter 25 mm). Comes in various sizes and in more than 200 colours. Can be installed on the vertical or horizontal.

Radiateur en acier au carbone caractérisé par des éléments tubulaires de 25 mm de diamètre. Disponible en différentes dimensions et en plus de 200 variantes chromatiques. Il peut être installé aussi bien verticalement que horizontalement





Home / AV25d
200 x 36.8 cm
WATT ΔT 50° [1343]
COLOUR : BIAN

Heizkörper aus Kohlenstoffstahl, bestehend aus Rundrohren mit einem Durchmesser von 25 mm. In verschiedenen Größen und über 200 Farbtönen erhältlich. Kann sowohl vertikal als auch horizontal montiert werden.

Radiador en acero al carbono caracterizado por elementos tubulares de 25 de diámetro. Se encuentra disponible en diversos tamaños y más de 200 variantes cromáticas. Se puede instalar tanto en vertical como en horizontal.





Home / A025d
51.2 x 120 cm
WATT ΔT 50° [1303]
COLOUR : GRPR





 Acqua calda
Hot water
Eau chaude
Warm Wasser
Agua caliente

 Elettrico
Electrical
Électrique
Elektrische
Eléctrico

 CL2 - Doppio isolamento
Double isolation
Double isolation
Doppel Isolierung
Doble aislamiento

 Alluminio
Aluminium
Aluminium
Aluminium
Aluminio

 Acciaio al Carbonio
Carbon steel
Acier au carbone
Carbon Stahl
Acero de carbono

 Alta efficienza termica
High degree of thermal efficiency
Haute efficacité thermique
Hohe Heizungsfähigkeit
Alta eficiencia térmica

 Basso contenuto d'acqua
Limited water content
Volume d'eau réduit
Niedriger Wasserinhalt
Reducido contenido en agua

 Pronta consegna
Stocked item
Produit stocké
sofortige Lieferbar
En estoc

Bath

BD_13	228
BD_25	232
BD Bend	226
BDO_13	240
BDO_25	242
BDO H_20	238
BDO Trim	236
H_20 Bath	222
Trim Bath	220

Trim Bath

Scaldasalviette in acciaio al carbonio caratterizzato da elementi tubolari a sezione rettangolare da 15 mm x 20 mm .

Disponibile in diverse dimensioni e oltre 200 varianti cromatiche.

Towel warmer made of rectangular, carbon steel tubes (section: 15 mm x 20 mm).

Comes in various sizes and in more than 200 colours.

Radiateur sèche-serviettes en acier au carbone caractérisé par des éléments tubulaires à section rectangulaire de 15 mm x 20 mm .

Disponibile en différentes dimensions et en plus de 200 variantes chromatiques.



Handtuchwärmer aus Kohlenstoffstahl, bestehend aus rechteckigen Rohren, deren Maße 15 mm x 20 mm betragen.

In verschiedenen Größen und über 200 Farbtönen erhältlich.

Calentador de toallas en acero al carbono caracterizado por elementos tubulares de sección rectangular de 15 mm x 20 mm .

Se encuentra disponible en diversos tamaños y más de 200 variantes cromáticas.



Bath / TRIM BATH
188 x 40 cm
WATT ΔT 50° [982]
COLOUR : BRAG



H_20 Bath

Scaldaserviette in acciaio al carbonio caratterizzato da elementi tubolari a sezione rettangolare da 20 mm x 15 mm .

Disponibile in diverse dimensioni e oltre 200 varianti cromatiche e nella novissima finitura cromata.





Bath / H_20 BATH
152 x 40 CM
WATT ΔT 50° [616]
COLOUR : BRAG



Towel warmer made of rectangular, carbon steel tubes (section: 20 mm x 15 mm). Comes in various sizes and in more than 200 colours and in the latest chrome finishing.

Handtuchwärmer aus Kohlenstoffstahl, bestehend aus rechteckigen Rohren, deren Maße 20 mm x 15 mm betragen. In verschiedenen Größen und über 200 Farbtönen erhältlich und in die neue Feinarbeit in Chrome.

Radiateur sèche-serviettes en acier au carbone caractérisé par des éléments tubulaires à section rectangulaire de 20 mm x 15 mm . Disponible en différentes dimensions et en plus de 200 variantes chromatiques et dans la nouvelle finition chromée.

Calentador de toallas en acero al carbono caracterizado por elementos tubulares de sección rectangular de 20 mm x 15 mm . Se encuentra disponible en diversos tamaños y más de 200 variantes cromáticas y en el nuevo acabado cromado.

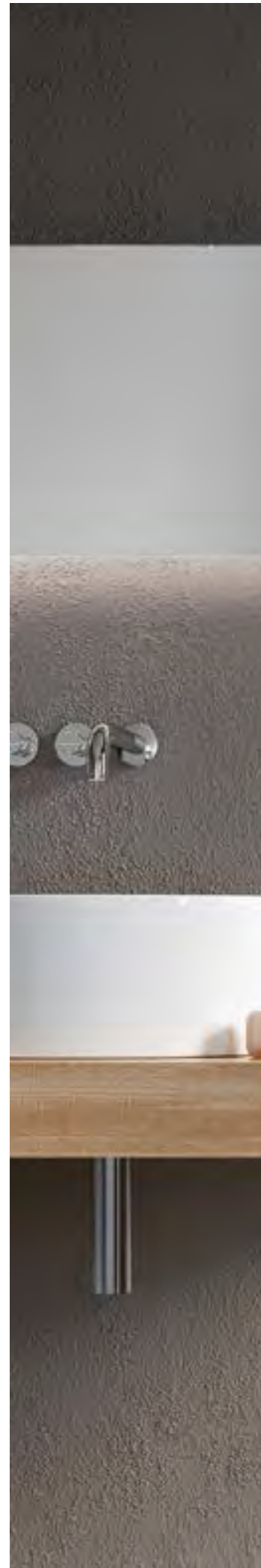



Bath / H_20 BATH
152 x 40 CM
WATT ΔT 50° [419]
COLOUR : CROM

BD bend

Scaldasalviette in acciaio al carbonio costituito da elementi tubolari dal diametro di 13 mm che piegati danno forma ad una morbida curvatura. Disponibile in diverse dimensioni, oltre 200 varianti cromatiche e anche cromo e oro.

Towel warmer made of tubular, carbon steel first bend one way and then the other, forming soft curves. Comes in various sizes and in more than 200 colours, even chrome and gold.

Radiateur sèche-serviettes en acier au carbone constitué d'éléments tubulaires de 13 mm de diamètre qui, pliés, donnent forme à une légère courbure. Disponible en différentes dimensions, plus de 200 variantes chromatiques ainsi qu'en chromé et doré.



Handtuchwärmer aus Kohlenstoffstahl, bestehend aus Rundrohren mit einem Durchmesser von 13 mm, deren Biegung eine weiche und harmonische Form bilden. In verschiedenen Größen und über 200 Farbtönen erhältlich, auch goldfarben und in Chrom.

Calentador de toallas en acero al carbono formado por elementos tubulares de 13 mm de diámetro que doblados dan forma a una suave curva. Se encuentra disponible en diversos tamaños, más de 200 variantes cromáticas e incluso cromo y oro.





Bath / BD BEND
152 x 49.5 cm
WATT AT 50° [575]
COLOUR : CROM

BD 13

Scaldasalviette in acciaio al carbonio costituito da elementi tubolari dal diametro di 13 mm. Disponibile in diverse dimensioni, oltre 200 variabili cromatiche e anche cromo e oro.



Towel warmer made of tubular, carbon steel elements (diameter 13 mm). Comes in various sizes and in more than 200 colours, even chrome and gold.

Handtuchwärmer aus Kohlenstoffstahl, bestehend aus Rundrohren mit einem Durchmesser von 13 mm. In verschiedenen Größen und über 200 Farbtönen erhältlich, auch goldfarben und in Chrom.

Radiateur sèche-serviettes en acier au carbone constitué d'éléments tubulaires de 13 mm de diamètre. Disponible en différentes dimensions, plus de 200 variantes chromatiques ainsi qu'en chromé et doré.

Calentador de toallas en acero al carbono formado por elementos tubulares de 13 mm de diámetro. Se encuentra disponible en diversos tamaños además de 200 variantes cromáticas e incluso cromo y oro.





Bath / BD 13
188 x 40 cm
WATT AT 50° [572]
COLOUR : CROM



Bath / BD13d
152 x 60 CM
WATT ΔT 50° [1504]
COLOUR : BIAN

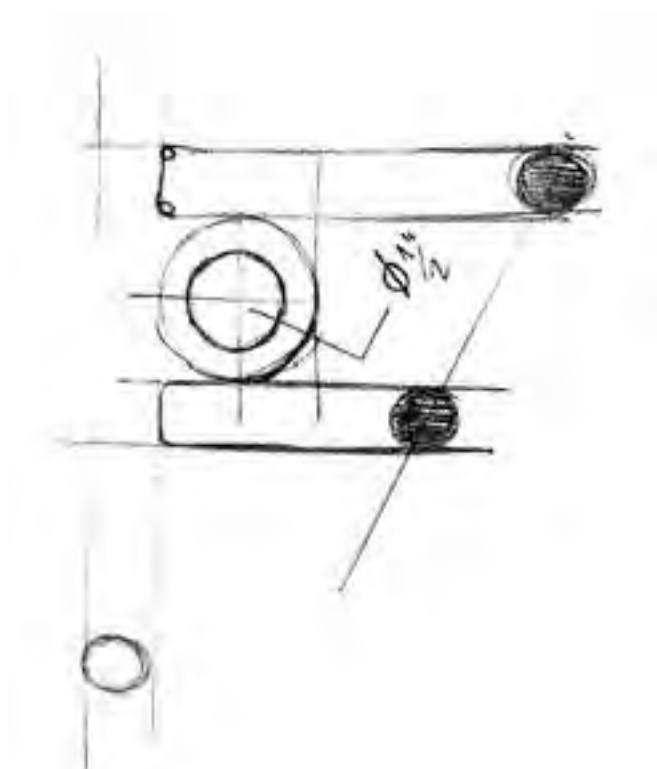

BD 25

Scaldasalviette in acciaio al carbonio costituito da elementi tubolari dal diametro di 25 mm. Disponibile in diverse dimensioni, oltre 200 varianti cromatiche e anche cromo e oro.



Bath / BD25
152 x 40 cm
WATT ΔT 50° [674]
COLOUR : BCOR





Towel warmer made of tubular, carbon steel elements (diameter 25 mm). Comes in various sizes and in more than 200 colours, even chrome and gold.

Handtuchwärmer aus Kohlenstoffstahl, bestehend aus Rundrohren mit einem Durchmesser von 25 mm. In verschiedenen Größen und über 200 Farbtönen erhältlich, auch goldfarben und in Chrom.

Radiateur sèche-serviettes en acier au carbone constitué d'éléments tubulaires de 25 mm de diamètre. Disponible dans d'autres dimensions, plus de 200 variantes chromatiques ainsi qu'en chromé et doré.

Calentador de toallas en acero al carbono formado por elementos tubulares de 25 mm de diámetro. Se encuentra disponible en diversos tamaños, más de 200 variantes cromáticas e incluso cromo y oro.





Bath / BD25
152 x 40 cm
WATT Δ T 50° [488]
COLOUR : CROM

BDO Trim



Scaldasalviette della
linea Trim con sviluppo
orizzontale

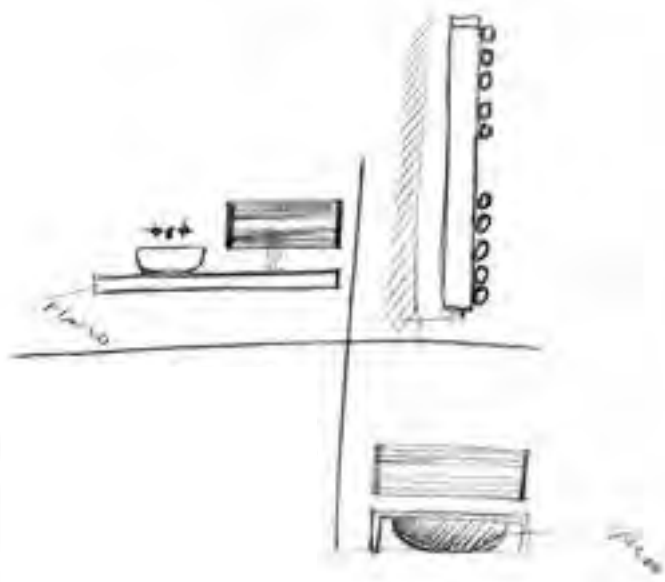

*Towel warmer for the Trim
line set on the horizontal*

*Radiateur sèche-serviettes
de la ligne Trim avec
développement horizontal*

*Handtuchwärmer der Linie
Trim mit waagrechter
Montagerichtung.*

*Calentador de toallas de la
línea Trim con desarrollo
horizontal*



Bath / DBO TRIM
36.8 x 140 CM
WATT ΔT 50° [619]
COLOUR : GROPE



BDO H_20

Scaldasalviette della
linea H_20 con sviluppo
orizzontale



Bath / BDO H_20
39.2 x 120 cm
WATT ΔT 50° [481]
COLOUR : BCOR



*Towel warmer for the H_20
line set on the horizontal.*

*Radiateur sèche-serviettes
de la ligne H_20 avec
développement horizontal.*

*Handtuchwärmer der Linie
H_20 mit waagrechter
Montagerichtung.*

*Calentador de toallas de la
línea H_20 con desarrollo
horizontal.*

BDO 13

Scaldasalviette della
linea BD13 con sviluppo
orizzontale



*Towel warmer for the BD13
line set on the horizontal.*

*Radiateur sèche-serviettes
de la ligne BD13 avec
développement horizontal.*

*Handtuchwärmer der Linie
BD13 mit waagrechter
Montagerichtung.*

*Calentador de toallas de la
línea BD13 con desarrollo
horizontal.*





Bath / BDO 13
36.8 x 120 CM
WATT ΔT 50° [462]
COLOUR : BIAN

BDO 25



Scaldasalviette della
linea BD25 con sviluppo
orizzontale

*Towel warmer for the BD25
line set on the horizontal.*

*Radiateur sèche-serviettes
de la ligne BD25 avec
développement horizontal.*

*Handtuchwärmer der Linie
BD25 mit waagrechter
Montagerichtung.*

*Calentador de toallas de la
línea BD25 con desarrollo
horizontal.*

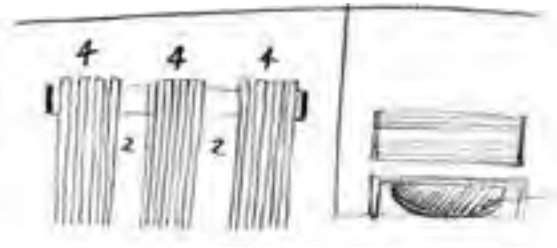



Bath / BDO 25
58.4 x 160 cm
WATT ΔT 50° [958]
COLOUR : TELA

Accessories

Bend

Serie di accessori dalle linee eleganti e pulite, realizzata in ottone cromato ideata per essere fissata ai radiatori tubolari Antrax IT Av13, Av25, TRIM e al modello H_20.

A series of elegant, clean-cut accessories made of chrome-finished brass, designed to be installed on the tubular radiators: Antrax IT Av13, Av25, TRIM and H_20.

Accessoires mit eleganter und schlichter Linienführung, die aus verchromtem Messing hergestellt werden. Dafür gedacht an die Rundrohr-Heizkörper Av13, Av25, TRIM und an das Modell H_20 der Firma Antrax IT fixiert zu werden.

Série d'accessoires aux lignes élégantes et propres, réalisée en laiton chromé conçue pour être fixée aux radiateurs tubulaires Antrax IT Av13, Av25, TRIM et au modèle H_20.

Serie de accesorios de líneas elegantes y limpias, realizada en latón cromado ideada para fijarla a los radiadores tubulares Antrax IT Av13, Av25, TRIM y al modelo H_20.



316

Serie di accessori dalle linee eleganti e pulite. Prende il nome dal materiale con cui è costruita ovvero dall'acciaio Aisi 316.

Disegnata da Andrea Crosetta 316 è nata per essere fissata ai radiatori tubolari Av13, Av25, TRIM e al modello H_20.

Series of elegant, streamlined accessories. The line takes its name from the construction material: AISI 316 stainless steel. Designed by Andrea Crosetta, the 316 accessories was born to be secured to the tubular radiators: Av13, Av25, TRIM and H_20.

Série d'accessoires aux lignes élégantes et propres. Son nom provient du matériau dont elle est fabriquée à savoir l'acier Aisi 316. Dessinée par Andrea Crosetta 316, elle est née pour être fixée aux radiateurs tubulaires Av13, Av25, TRIM et au modèle H_20.

Accessoires mit eleganter und schlichter Linienführung. Ihr Name ist auf das Material zurückzuführen, mit dem sie hergestellt werden: Stahl AISI 316. Die Accessoires der Serie 316 sind von Andrea Crosetta entworfen worden. Die Accessoires der Serie 316 können der Rundrohr-Heizkörper Av13, Av25, TRIM und des Modells H_20 montiert werden.

Serie de accesorios de líneas elegantes y limpias. Toma el nombre del material con el que está construido o del acero Aisi 316. Diseñado por Andrea Crosetta, el modelo 316 ha nacido para ser fijado a los radiadores tubulares Av13, Av25, TRIM y al modelo H_20.



Valtrax

Valvole termostattizzabili
dal design esclusivo
disponibili nella finitura
bianco , cromo e oro.

- . Valvola a squadra
- . Angled Valve
- . Robinet équerre
- . Eckausführung Ventil
- . Válvula a escuadra

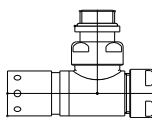

- . Valvola dritta
- . Straight
- . Robinet droit
- . Durchgangs Ventil
- . Válvula recta

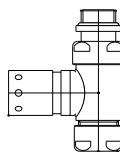

- . Valvola reversa
- . Reverse Valve
- . Robinet reverse
- . Reverse Ventil
- . Válvula a escuadra inversa

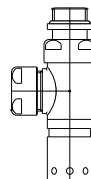

- . Valvola "S"
- . "S" Valve
- . Robinet "S"
- . "S" Ventil
- . Válvula "S"

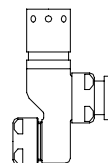

- . Valvola dritta con interasse 5 cm
- . Straight Valve 5 cm pipe centres
- . Robinet droit entraxe 5 cm
- . Durchgangs Ventil 5 cm Mittelanschluss
- . Válvula recta 5 cm

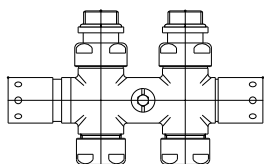

- . Valvola a squadra con interasse 5 cm
- . Angled valve 5 cm pipe centres
- . Robinet équerre entraxe 5 cm
- . Eckausführung Ventil 5 cm Mittelanschluss
- . Válvula a escuadra 5 cm

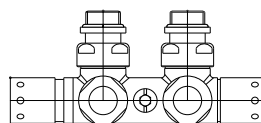

- . Valvola dritta monotubo
- . Straight Monotube valve
- . Robinet droit monotube
- . Durchgangs Einrohrlige Ventil
- . Válvula recta monotubo

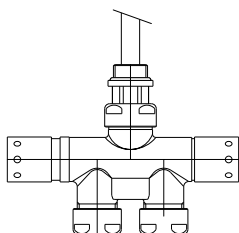

- . Valvola a squadra monotubo
- . Angled monotube valve
- . Robinet équerre monotube
- . Eckausführung Einrohrlige Ventil
- . Válvula a escuadra monotubo

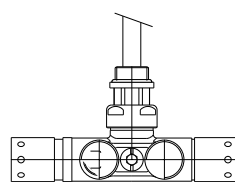

- . Valvola monotubo
- . Monotube valve
- . Robinet monotube
- . Einrohrlige Ventil
- . Válvula monotubo

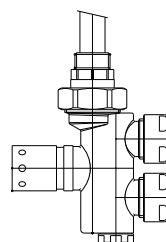

- . Valvola "Corner"
- . "Corner" valve
- . Robinet "Corner"
- . "Corner" Ventil
- . Válvula "Corner"

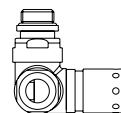



Thermostatically-controlled radiator valve with exclusive design: comes in white, chrome and gold finish.

Robinets thermostabilisateurs au design exclusif, disponibles dans les finitions blanc, chromé et doré.

Ventile mit thermostabilisierender Funktion und exklusivem Design. Erhältlich in den Farben weiß, Chrom und goldfarben.

Válvulas termostaticables de diseño exclusivo disponibles en el acabado blanco, cromo y oro.



Caminetti a bio etanolo

Bio ethanol fireplace

Cheminée bioéthanol

Bioethanolkamin

Chimeneas a bioetanol



Caminetti a legna

Wood burning fireplace

Cheminée à bois

Holzkamin

Chimeneas a leña

Bubble design	Andrea Crosetta	252
Joker design	Andrea Crosetta	250
BB_O design	Andrea Crosetta	256

Joker



DESIGN ANDREA CROSETTA

Joker è un caminetto sospeso dal pavimento ed è staccato dalla parete grazie ad un semplice sistema di fissaggio che permette la circolazione dell'aria anche sul retro. In questo modo si aumenta la superficie di scambio, fattore che contribuisce a sviluppare una maggiore resa calorica.

Joker occupa piccoli spazi e giocando sul contrasto fra materiali diversi garantisce un tocco di originalità all'ambiente in cui viene inserito.

È realizzato in acciaio inossidabile, e componenti in ceramica.

Joker is a fireplace suspended above the floor and detached from the wall, thanks to a simple attachment system that allows air to circulate behind it. This increases the exchange surface, a factor that contributes to increased heat output.

Joker occupies small spaces and, by playing on the contrast between different materials, guarantees a touch of originality to the environment in which it is placed.

It is made of stainless steel with ceramic components.

Joker est une cheminée suspendue au-dessus du sol et elle est détachée du mur grâce à un simple système de fixation qui permet à l'air de circuler même par derrière. De cette manière la surface d'échange est augmentée, cela étant un facteur qui contribue à développer un plus grand rendement calorique. Joker occupe de petits espaces et, en jouant avec différents matériaux, elle garantit une touche d'originalité à la pièce où elle est installée.

Elle est réalisée en acier inoxydable et avec des éléments en céramique.

Joker ist ein über dem Boden schwebender Kaminofen, der anhand eines einfachen Fixiersystems von der Wand getrennt ist, sodass die Luftzirkulation auch auf der Rückseite gewährleistet wird.

Die sich daraus ergebende größere Austauschfläche trägt zur Steigerung der Wärmeleistung bei. Joker nimmt wenig Platz im Raum ein und verleiht durch den Kontrast der verschiedenen eingesetzten Materialien dem gesamten Ambiente eine originelle Note.

Die Grundstruktur ist aus Edelstahl, während die Bauteile aus Keramik sind.

Joker es una chimenea suspendida del suelo y está separada de la pared gracias a un sencillo sistema de fijación que permite la circulación del aire incluso por la parte trasera. De esta forma se aumenta la superficie de intercambio, un factor que contribuye en el desarrollo de un mayor rendimiento calorífico.

Joker ocupa pequeños espacios y, jugando con el contraste entre materiales distintos garantiza un toque de originalidad al ambiente en el que se introduce.

Está realizada en acero inoxidable y los componentes en cerámica.



Fire / JOKER

Dimensioni / Size / Dimensions / Maße / Tamaño:

120 x 52 x 188 cm

Peso / Weight / Poids / Gewicht / Peso: 100 kg

Ø uscita fumi / Ø of chimney / Ø évacuation fumées /

Ø Rauchabzug / Ø salida humos: 15 cm

Combustibile / Fuel / Combustible / Brennstoff / Combustible:

legna / wood / bois / Holz / madera

Potenza / Heat output / Puissance / Wärmeleistung / Potencia:

5500 W [1,5 kg/h]



Bubble

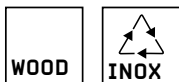

DESIGN ANDREA CROSETTA

Bubble è il primo camino Antrax IT a focolare aperto ideato per arredare e per creare quell'atmosfera che solo il contatto diretto con la fiamma può dare. Dalla forma inconsueta ed originale, appare come una bolla di metallo - da cui deriva il nome - piena di fuoco. Può essere fissato a parete oppure a soffitto diventando così un camino da centro stanza. È realizzato in acciaio verniciato nero o grigio con vernici resistenti alle alte temperature.

Bubble is the first Antrax IT fireplace with an open hearth designed to furnish and create an atmosphere that only direct contact with a flame can give.

It has an unusual and original shape; it looks like a metal bubble - from which its name derives - full of fire. It can be fixed to the wall or the ceiling, to become a fireplace in the centre of the room.

It is made of black or grey varnished steel. The varnish is resistant to high temperature.

Bubble est la première cheminée Antrax IT à foyer ouvert conçue pour meubler et pour créer cette atmosphère que seul le contact direct avec la flamme peut offrir.

Avec sa forme insolite et originale, elle apparaît comme une bulle de métal - d'où dérive son nom - pleine de feu. Elle peut être fixée au mur ou au plafond en devenant ainsi une cheminée centrale.

Elle est réalisée en acier verni noir ou gris avec des peintures résistant aux hautes températures.





Fire / BUBBLE

Dimensioni / Size / Dimensions / Maße / Tamaño: 100 x 48 x 100 cm

Peso / Weight / Poids / Gewicht / Peso: 115 kg

Ø uscita fumi / Ø of chimney / Ø évacuation fumées / Ø Rauchabzug / Ø salida humos: 20 cm

Combustibile / Fuel / Combustible / Brennstoff / Combustible:

legna / wood / bois / Holz / madera

Potenza / Heat output / Puissance / Wärmeleistung / Potencia: 5200 W

Bubble ist der erste Kaminofen von Antrax IT mit offenem Feuerraum. Er wird zum dekorativen Element im Wohnraum und erfüllt ihn mit jener behaglichen Atmosphäre, die nur der direkte Kontakt mit dem Feuer erzeugen kann. Der Name leitet sich von seiner etwas ungewohnten und originellen Form ab, die wie eine funkensprühende Metallblase aussieht. Der Kaminofen kann an die Wand oder an die Decke fixiert werden, sodass man ihn auch mitten im Raum aufstellen kann. Er besteht aus Stahl und ist mit schwarzer oder grauer, hitzebeständiger Farbe lackiert.

Bubble es la primera chimenea Antrax IT con hogar abierto ideado para decorar y para crear esa atmósfera que sólo el contacto directo con la llama consigue dar. De forma insólita y original, aparece como una burbuja de metal - de la que deriva el nombre - llena de fuego. Se puede fijar en la pared o en el techo convirtiéndose de esta forma en una chimenea para el centro de la habitación. Está realizada en acero pintado de negro o gris con pinturas resistentes a las temperaturas elevadas.

Fire / BUBBLE

Dimensioni / Size / Dimensions / Maße / Tamaño: 100 x 48 x 100 cm

Peso / Weight / Poids / Gewicht / Peso: 115 kg

Ø uscita fumi / Ø of chimney / Ø évacuation fumées / Ø Rauchabzug / Ø salida humos: 20 cm

Combustibile / Fuel / Combustible / Brennstoff / Combustible:

legna / wood / bois / Holz / madera

Potenza / Heat output / Puissance / Wärmeleistung / Potencia: 5200 W





BB_O



DESIGN ANDREA CROSETTA

BB_O come Baby Bubble, è il nuovo caminetto a bio etanolo disegnato da Andrea Crosetta. Riprende le forme del caminetto Bubble a focolare aperto con la particolarità di avere una apertura tonda oltre alla possibilità di scegliere tra 200 colori. Di facile installazione può essere collocato in tutti gli ambienti e funzionare come riscaldamento integrativo. La struttura di BB_O è in acciaio al carbonio verniciato, il bruciatore in acciaio inox.



BB_O, as in Baby Bubble is the new bioethanol fireplace designed by Andrea Crosetta. This new fireplace takes the shape of the Bubble fireplace, with an open combustion chamber, and a unique circular opening. You can also customise BB_O by choosing from 200 colours. The fireplace is easy to install and can be fitted in any room to function as an additional heating system. BB_O features a painted carbon steel structure and stainless steel burner.

BB_O comme Baby Bubble, est la nouvelle cheminée fonctionnant au bioéthanol conçue par Andrea Crosetta. Elle reprend les formes de la cheminée Bubble à foyer ouvert avec la particularité de posséder une ouverture ronde. Elle se décline également en 200 coloris. Installable facilement, elle peut être placée dans toutes les pièces de la maison et faire office de système de chauffage de complément. La structure de BB_O est composée d'acier au carbone vernis et le brûleur est constitué d'acier inox.

Fire / BB_0
Dimensioni / Size / Dimensions / Maße / Tamaño: 80 x 38 x 80 cm
Peso / Weight / Poids / Gewicht / Peso: 32 kg
Potenza / Heat output / Puissance / Wärmeleistung / Potencia: 4100 W



BB - wie Baby Bubble - so nennt sich der neue, von Andrea Crosetta entworfene, Bioethanol-Kamin. Er greift die Formen des Modells Bubble auf - ein Kamin mit offenem Feuerraum - dessen Besonderheit die verschiedenen Öffnungen sind, die rund, oval und kleeblattartig sein können. Außerdem stehen rund 200 verschiedene Farben zur Auswahl. Die einfache Installation ermöglicht den Kamin in allen Wohnräumen unterzubringen, in denen man den Wärme komfort verbessern möchte. Die Struktur des Modells BB besteht aus lackiertem Kohlenstoffstahl, der Brenner hingegen aus Edelstahl.

BB_0 como Baby Bubble es la nueva chimenea de bioetanol diseñada por Andrea Crosetta. Retoma las formas de la chimenea Bubble con hogar abierto con la particularidad de tener una apertura, redonda y además, la posibilidad de elegir entre 200 colores. Fácil de instalar, puede colocarse en todos los ambientes y funcionar como calefacción añadida. La estructura de BB_0 es de acero al carbono pintado, el quemador es de acero inox.

Colori

ATTENZIONE:

- Per RAL sono da intendersi i RAL classici, no RAL design o RAL speciali.
- Tutti i colori RAL fuori tabella sono disponibili SOLO nella versione lucida.
- Per i colori RAL opachi invece è necessario richiedere preventivo e fattibilità in azienda.

Colours

WARNING:

- The RAL colour chart is the classic RAL, no RAL Design or special RAL.
- For RAL which are not included in our colour chart, it is possible to have them with an extra cost of 20% and ONLY in gloss finishing.
- For Matt RAL colours, please contact ANTRAX IT for the feasibility and for a quotation.

Couleurs

ATTENTION:

- Les RAL de notre nuancier couleurs sont les RAL classiques, en aucun cas RAL Design ou RAL spéciales.
- Pour les RAL qui ne sont pas inclus dans notre nuancier couleurs, il est possible de les avoir avec une plus-value de 20% et UNIQUEMENT en finition brillant.
- Pour les couleurs RAL opaques, contacter ANTRAX IT pour la faisabilité et pour un éventuel devis.

Farben

ACHTUNG:

- Unter RAL sind die klassischen RAL-Farben, nicht die RAL-Design oder die RAL-Spezialfarben zu verstehen.
- Alle nicht in der Tabelle enthaltenen RAL-Farben sind nur in der Version Hochglanz erhältlich.
- Bei matten RAL-Farben muss vorab ein Kostenvoranschlag eingeholt werden und im Werk die Machbarkeit angefragt werden.

Colores

NOTA:

- Para RAL se entienden los colores RAL clásicos , no RAL design o RAL especiales
- Los colores RAL fuera de la carpeta de color pueden ser pedido con un sobreprecio de 20% pero SOLO en la versión brillantes
- Para los colores RAL mates, pedir disponibilidad y presupuesto con la empresa

Colori radiatori

Radiators colours - Couleurs radiateurs - Heizkörper Farben - Colores radiadores*

[B] Bianco standard
Standard white / Blanc standard /
Standard Weiss / Blanco estandard



BIAN

[T] Bianco Opaco
Matt white / Blanc mat /
Matt Weiss / Blanco Mate



BCOR

[R] Finiture
Finishing / Finitions /
Feinbearbeitung / Acabado



CROM



GOLD

Non disponibili su tutti i modelli. Vedere listino prezzi. / Not available for all items. Please check price list.
Pas disponibles pour tous les articles. Vérifier liste des prix. / Nicht lieferbar für alle Artikel. Die Preisliste kontrollieren.
No disponibles para todos los artículos. Roguemos comprobar lista de precios.

[S] Colori speciali
Special colours / Couleurs spéciales /
Spezialfarben / Colores especiales



CORT



MORO



CAFE



TELA



BRIN



ARRG



GSAT



GROPR



GRTR



GRPR



GRGR



NRAG



BLMT





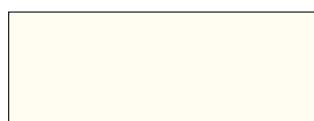















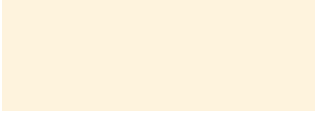
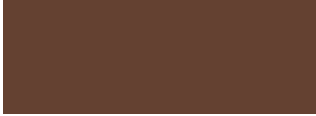

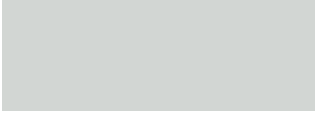
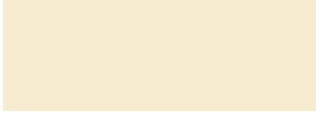
ROOP





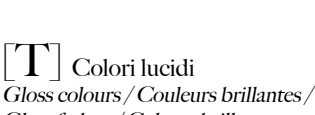









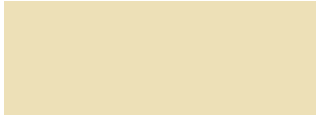
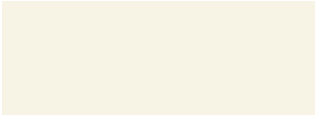
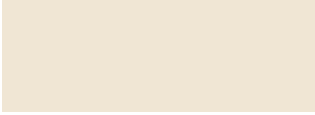

BRAG

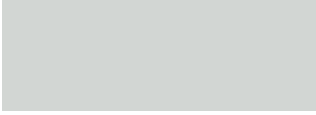
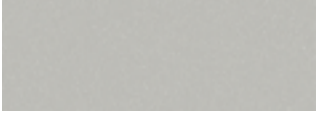
* La tonalità dei colori è indicativa. Consultare la tabella colori presso il punto vendita.
The gradation of the finishing is representative. Refer to the colour chart at the distributor.
La tonalité des finitions est purement indicative. Consulter la carte de couleurs chez le magasin.
Ungefähre Farbtöne. Man rät, die Farbkarte bei einer Verkaufsstelle nachzuschlagen.
La tonalidad de los colores es indicativa. Referirse a la carta de colores acerca de la tienda.

[T] Colori opachi
 Matt Colours / Couleurs mates /
 Matte farben / Colores mates

			
O610 - RAL 6010 OPACO	O613 - RAL 6013 OPACO	O617 - RAL 6017 OPACO	O611 - RAL 6011 OPACO
			
O507 - RAL 5007 OPACO	O514 - RAL 5014 OPACO	O523 - RAL 5023 OPACO	O524 - RAL 5024 OPACO
			
O901 - RAL 9001 OPACO	O811 - RAL 8011 OPACO	O101 - RAL 1001 OPACO	O115 - RAL 1015 OPACO
			
O735 - RAL 7035 OPACO	O113 - RAL 1013 OPACO	O119 - RAL 1019 OPACO	O732 - RAL 7032 OPACO
			
O706 - RAL 7006 OPACO	O906 - RAL 9006 OPACO	O742 - RAL 7042 OPACO	O744 - RAL 7044 OPACO
			
O713 - RAL 7013 OPACO	O715 - RAL 7015 OPACO	O715 - RAL 7015 OPACO	NEOP

[T] Colori lucidi
 Gloss colours / Couleurs brillantes /
 Glanzfarben / Colores brillantes

			
8011	1001	1015	9001
			
1013	1019	7032	7008
			
7034	7035	9006	7042
			
7044	7006	7013	7015
			
9005	8019		

[T] Colore pastello
 Pastel colours / Couleurs pastel /
 Pastellfarben / Colores pastel

			
6005	6029	6018	6019
			
6013	6017	6011	6010
			
3015	4006	3004	3017
			
4012	3012	4002	4009
			
4001	3003	3000	2003
			
1034	1017	1021	1016
			
6027	5012	5017	5002
			
5014	5023	5024	5007

* La tonalità dei colori è indicativa. Consultare la tabella colori presso il punto vendita.
 The gradation of the finishing is representative. Refer to the colour chart at the distributor.
 La tonalité des finitions est purement indicative. Consulter la carte de couleurs chez le magasin.
 Ungefähre Farbtöne. Man rät, die Farbkarte bei einer Verkaufsstelle nachzuschlagen.
 La tonalidad de los colores es indicativa. Referirse a la carta de colores acerca de la tienda.

Awards

2006 - 2017

Saturn & Moon
2006 Best Design _ Italy

Tubone
2008 Selected compasso d'oro _ Italy
2007 Selected Adi index _ Italy
2006 Winner Baño _ Spagna
2006 Selected Oderzo Aziende & design _ Italy



Zero-otto
2010 Winner RedDot design award _ Germany
2009 Selected Adi index _ Italy
2009 Design plus winner _ Germany
2009 Selected Codex _ Italy

DESIGN PLUS



reddot award 2010
winner

Teso
2011 IIA _ Germany
2011 Red Dot design award _ Germany
2011 Good Design _ USA



reddot award 2011
winner

Serie T
2014 Menzione d'onore Compasso d'Oro _ Italy
2013 Good Design _ USA
2012 Selected Adi Index _ Italy
2012 IIA _ Germany



Flaps
2015 Special Mention German Design _ Germany
2014 Winner Good Design _ USA
2014 IIA_Germany



Tavola e Tavolettta
2015 Winner IIA _ Germany
2015 Red Dot design Award _ Germany
2015 Winner Good Design _ USA
2015 Best of Best Iconic Award _ Germany



reddot award 2015
winner

Pettine
2017 Special mention German design award _ German

Android
2017 Muuz International Awards _ France
2017 Winner Red Dot design Award _ Germany
2016 Good design _ USA
2016 Special Mention Archiproduct design award _ Italy



reddot award 2017
winner

Pioli
2017 Winner Red Dot design award _ Germany



reddot award 2017
winner

Condizioni di vendita

CONSEGNA

La consegna dei nostri prodotti e dei loro accessori viene effettuata conformemente alle condizioni generali di vendita e di consegna qui sotto elencate. Ogni deroga a queste condizioni è subordinata all'accettazione scritta da parte di ANTRAX IT. Errori manifestati, di calcolo o di dattilografia non sono per noi vincolanti. Le descrizioni ed indicazioni dei nostri cataloghi e listini non impegnano la società; i nostri prezzi e modelli possono essere modificati senza alcun preavviso. Le condizioni o garanzie annunciate eventualmente dai nostri agenti non sono valide se non sono state confermate da una lettera della sede firmata dal presidente o dal direttore commerciale. Le condizioni generali di vendita e di consegna sono subordinate al diritto italiano.

ORDINAZIONI

La consegna di un ordine è subordinata all'accordo scritto di ANTRAX IT; eventuali spese risultanti dall'annullamento saranno fatturate al cliente.

ANNULLAMENTO D'ORDINE

L'annullamento di un ordine è subordinato all'accordo scritto di ANTRAX IT; eventuali spese risultanti dall'annullamento saranno fatturate al cliente.

SPEDIZIONE

La spedizione della merce viene eseguita a rischio e pericolo del destinatario che, a ricevimento della merce, deve verificare in presenza del trasportatore che l'imballo sia intatto, che non ci siano avarie, articoli mancanti o sostituzioni. Ogni danno o perdita constatati devono essere segnalati immediatamente al corriere firmando con riserva il documento di trasporto e confermando tale riserva tramite lettera raccomandata entro tre giorni dal ricevimento della merce. L'inosservanza di questa clausola svincola l'impresa di trasporto dalle sue responsabilità. L'invio può essere assicurato contro i rischi di trasporto, su richiesta e a carico del cliente.

RECLAMI

I reclami riguardanti merce mancante o difetti apparenti sono presi in considerazione solo se notificati entro 8 giorni dal ricevimento, premesso che tale merce non abbia subito alterazioni da parte di terzi. I reclami dovranno essere indirizzati ad ANTRAX IT.

IMBALLAGGIO

L'imballaggio sarà quello che ANTRAX IT riterrà il più opportuno; è generalmente compreso nel prezzo di vendita e non sarà ripreso. Imballaggi speciali fatturati non saranno ripresi.

MODIFICHE ALLE ORDINAZIONI

Ogni modifica al vostro ordine deve esserci comunicata entro 2 giorni dalla nostra conferma d'ordine. Trascorse 24 ore dal ricevimento dell'ordine i radiatori ed i loro accessori sono già inseriti nel programma di fabbricazione, pertanto per modifiche apportate durante la lavorazione verrà addebitato un aumento del 30%. Se la costruzione è terminata, non saranno realizzabili ulteriori modifiche; pertanto i radiatori ed i loro accessori verranno addebitati con esecuzione come da conferma d'ordine. Ogni cambiamento all'ordine può causare non solo spese, ma pure un ritardo nella consegna.

CONDIZIONI DI PAGAMENTO

Le condizioni di pagamento confermate devono essere rispettate anche in caso di ritardo nella fornitura. Non si accettano detrazioni o ritardi di pagamento per qualsiasi reclamo, per eventuali note di accredito non ancora emesse o per pretese non riconosciute da ANTRAX IT. I pagamenti devono essere effettuati anche se la fornitura è incompleta e manca di accessori che non pregiudicano l'utilizzo dei radiatori. Ritardi di pagamento implicano l'addebito delle spese bancarie e degli interessi moratori come specificato sulla conferma d'ordine, nonché l'immediata sospensione delle spedizioni in corso.

TERMINI DI CONSEGNA

Il termine di consegna è indicato sulla nostra conferma d'ordine ed esso corrisponde al giorno di spedizione. ANTRAX IT si impegna a rispettare il termine di consegna ma non può dare garanzie in assoluto. Pretese di indennizzo relative all'inosservanza del termine non possono essere prese in considerazione; in caso di forza maggiore (scioperi, disordini, guerre, ecc.), ANTRAX IT si riserva la scelta delle misure da adottare.

RIPRESA DI MERCE

Nessun ritorno di merce sarà accettato senza il nostro consenso.

DISEGNI, DIMENSIONI E PESI

Disegni, dimensioni e pesi sono indicativi, riservandosi ANTRAX IT il diritto di modifica, senza alcun preavviso; inoltre ANTRAX IT non può garantire l'esecuzione dei radiatori e loro accessori esattamente conforme ai campioni messi a disposizione o raffigurati nel materiale illustrativo e pubblicitario.

FORO E LUOGO D'ESECUZIONE

Foro competente e luogo d'esecuzione è in ogni caso TREVISO; ANTRAX IT si riserva il diritto di designare un altro foro.

GARANZIA

ANTRAX IT garantisce i radiatori nuovi di fabbrica per un periodo di tre anni dalla consegna e per un periodo di sette anni in caso di corrosione perforante; per tutti gli altri articoli forniti da ANTRAX IT, si garantisce, nei termini e per il periodo, quanto stabilito dalla legge italiana di recepimento della direttiva 1999/44/CE del Parlamento Europeo. I radiatori divenuti inutilizzabili durante questo periodo per difetti palesi di materiale o di fabbricazione saranno, a discrezione di ANTRAX IT, riparati o sostituiti gratuitamente a franco vs. destinazione; la condizione essenziale è che i difetti riscontrati siano annunciati immediatamente per iscritto ad ANTRAX IT durante il periodo di garanzia per la determinazione delle cause.

I radiatori difettosi diventano di nostra proprietà e devono essere spediti franco nostra sede. Le nostre garanzie non si estendono a guasti che potrebbero prodursi in seguito a sforzi anomali, insufficiente custodia, manipolazione irregolare e modifiche. Riparazione eseguite da terzi, senza il nostro consenso scritto, esonerano ANTRAX IT da qualsiasi pretesa che derivi dall'obbligo di garanzia sopra descritta.

La garanzia ANTRAX IT non copre le spese di disinstallazione ed installazione del radiatore, ma solo le spese di ritiro e riconsegna del pezzo.

I nostri prodotti sono garantiti con le seguenti riserve:

- che i corpi scaldanti siano in buone condizioni, siano stati immagazzinati al riparo dalle intemperie prima di essere installati in cantiere
- che l'installazione sia stata realizzata conformemente alle norme
- che l'acqua utilizzata per l'alimentazione del circuito di riscaldamento non sia corrosiva e siano stati rispettati i valori guida secondo la norma UNI 8065
- che il circuito sia esente da residui di metallo, calamina, fanghi, grasso ecc... e non ci sia la presenza di gas
- dopo un primo riempimento, i corpi scaldanti non siano rimasti senza acqua e non siano stati vuotati periodicamente
- nel caso in cui si utilizzi un inibitore di corrosione, esso dovrà essere compatibile con tutti i materiali presenti nei corpi scaldanti
- nel caso in cui si utilizzi dell'antigelo, esso dovrà essere compatibile con tutti i materiali dei caloriferi e non dovrà mai essere utilizzato puro, ma diluito prima di essere introdotto nel circuito
- la pressione di esercizio dei corpi scaldanti garantita corrisponde alla pressione massima d'utilizzo corrente
- che i prodotti siano stati regolarmente pagati e che non vi siano sospesi amministrativi
- che l'impianto sia stato adeguatamente pulito prima di effettuare la carica dei radiatori

Non è garantito il corretto funzionamento dei nostri prodotti se collegati ad impianti con vaso di espansione aperto.

Non si accettano reclami di tipo estetico (graffi, ammaccature, ecc...) dopo l'installazione del radiatore.

La tabella colori ANTRAX IT è stata realizzata con le più sofisticate tecnologie esistenti sul mercato. Nonostante questo, i colori possono non trovare una corrispondenza esatta con il colore del prodotto consegnato, a causa della differente superficie su cui sono applicati.

Copyright ANTRAX IT srl

Tutti i diritti di sfruttamento delle immagini e dei loghi riportati nel presente catalogo sono riservati. Nessuna parte di quest'opera può essere riprodotta senza l'autorizzazione scritta di ANTRAX IT. ANTRAX IT srl si riserva la facoltà di modificare in qualsiasi momento senza preavviso i prodotti e i dati riportati nei propri cataloghi e non risponde di eventuali errori di tipografia.

All rights reserved for the use of images and logos in this catalogue.

No part of this document may be reproduced without written authorisation from ANTRAX IT.

ANTRAX IT srl reserves the right to modify the products and data shown in its catalogues at any time and without warning and is not liable for printing errors.

Tous les droits de reproduction des photos et des logos reportés dans le présent catalogue sont réservés. Toute reproduction, même partielle, est interdite sans l'autorisation écrite d'ANTRAX IT.

ANTRAX IT srl se réserve la faculté de modifier, à tout moment et sans préavis, les produits et les informations portées dans ses catalogues et décline toute responsabilité pour les éventuelles erreurs d'imprimerie.

Alle Nutzungsrechte der Bilder und der angeführten Logos in diesem Katalog sind vorbehalten.

Ohne die schriftliche Genehmigung von ANTRAX IT dürfen keinerlei Elemente dieses Katalogs vervielfältigt werden. ANTRAX IT srl behält sich das Recht vor, zu jeder Zeit und ohne Vorankündigung, die Produkte und die in den eigenen Katalogen angeführten Daten abzuändern; eventuelle Tippfehler sind vorbehalten.

Todos los derechos de explotación de las imágenes y de los logos que aparecen en el presente catálogo son reservados. No se puede reproducir ninguna parte de esta obra sin la autorización escrita de ANTRAX IT.

ANTRAX IT srl se reserva la facultad de modificar en cualquier momento sin aviso previo los productos y los datos que aparecen en sus catálogos. y no se hace responsable de eventuales errores de tipografía.

INFORMAZIONI TECNICHE / TECHNICAL DETAILS
DONNÉES TECHNIQUES / TECHNISCHE DATEN /
INFORMACIONES TÉCNICAS

www.antrax.it/antraxtec.pdf



ANTRAX IT SRL
VIA BOSCALTO 40
31023 RESANA TV - ITALY
TEL. +39 0423 7174
FAX +39 0423 717474
WWW.ANTRAX.IT
ANTRAX@ANTRAX.IT

CONCEPT: Alberico Crosetta
GRAFIC: Alberico Crosetta
PHOTO: Quasarfoto

THANKS TO:
Catellani & Smith
Hoesch
B-mood
Luca Tessarin
Hotel Adriatic
De Padova
Private Villa
Casa Flora
Borsa Italiana
Les Fleurs Boutiques Hotel